



# Instrucciones de uso

Traducción de las instrucciones de servicio originales



CE  
perfecta  
300 / 600

# Índice

Símbolos W&H .....	3 – 5
1. Introducción .....	6 – 7
2. Desembalaje .....	8
3. Contenido del suministro .....	9 – 11
4. Indicaciones de seguridad .....	12 – 13
5. Descripción / Puesta en marcha / Manejo – Modelo de pie .....	14 – 17
6. Descripción / Montaje / Puesta en marcha – Modelo de rodilla .....	18 – 20
7. Descripción / Puesta en marcha – Modelo de mesa .....	21 – 22
8. Descripción de la pieza de mano con motor/ <i>Motoreléctrico »tipo electrónico«</i> .....	23
9. Manejo general – Puesta en marcha de la pieza de mano con motor / Función de soplado [Perfecta 600] .....	24 – 25
10. Descripción de los elementos de mando / Montaje del soporte [opcional] .....	26 – 27
11. Manejo de los elementos de mando – Giro hacia la izquierda / Modificación del número de revoluciones / Funcionamiento biestable / Funcionamiento con control de velocidad [Perfecta 600] .....	28 – 31
12. Inserción y extracción de la pieza de mano con motor .....	32
13. Cambio de los instrumentos rotatorios .....	33
14. Limpieza .....	34
15. Limpieza / Cambio de la pinza de sujeción .....	35 – 36
16. Mensajes de error .....	37
17. Accesorios W&H .....	38
18. Servicio .....	39
19. Datos técnicos .....	40 – 41
20. Reciclaje y desecho .....	42
Declaración de garantía .....	43
Declaración de conformidad CE .....	44
Servicios Técnicos Autorizados W&H .....	45

# Símbolos W&H

---

Símbolos en las instrucciones de uso



**¡ADVERTENCIA!**  
[Riesgo de daños a personas]



**¡ATENCIÓN!**  
[Riesgo de daños a objetos]



Explicaciones generales, sin riesgo  
para personas y objetos



Servicio W&H

# Símbolos W&H

## Símbolos en la unidad de control



Observar las instrucciones de uso



No desechar con la basura doméstica



Fecha de fabricación



Pedal de control



Fusible



Motor



Data Matrix Code, únicamente en determinados modelos, para la identificación de productos.



Elemento de mando

**REF** Número de referencia

**SN** Número de serie

**V** Tensión eléctrica del aparato

**AC** Corriente alterna

**VA** Potencia eléctrica absorbida por el aparato

**A** Intensidad de la corriente

**Hz** Frecuencia de la corriente alterna

# Símbolos W&H

## Símbolos en el embalaje



Arriba

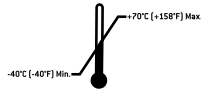

Rango admisible  
de temperaturas

**R<sub>x</sub>**<sub>only</sub>

Atención: Según las leyes Federales de los EE.UU., la venta de este aparato sólo está permitida mediante o por la indicación de un dentista, un médico u otro facultativo médico con un permiso en el Estado Federal en el que ejerce y desea utilizar este aparato o promover su uso.



Frágil



Humedad del  
aire admisible



Proteger contra la humedad



CE del fabricante



»Der Grüne Punkt«  
[El punto verde]  
símbolo identificativo del sistema  
Duales System Deutschland AG



Símbolo general que identifica  
reutilización / reciclaje

# 1. Introducción

---



## **Por su seguridad y la de su equipo**

Las siguientes instrucciones de uso deben aclararle el funcionamiento de su producto W&H. No obstante, deseamos prevenirles respecto a posibles situaciones de riesgo. Su seguridad y la de su equipo es un gran compromiso para nosotros.



Por ello es imprescindible que siga las indicaciones de seguridad de la página 12 a la 13.

## **Finalidad**

La consola de mando está prevista para el tratamiento rotatorio con desprendimiento de virutas de todos los materiales procesados en un laboratorio dental, donde la pieza de mano se maneja manualmente.

¡La consola de mando **no está concebida como dispositivo médico!**



¡No está permitido su uso en personas!

## **Aplicación especializada**

La unidad Perfecta está destinada exclusivamente a usos especializados en técnica dental, debiendo atenerse a las normas de protección y procedimientos de prevención de accidentes vigentes, así como a las indicaciones contenidas en las instrucciones de uso. El incumplimiento de nuestras instrucciones de uso o la utilización de repuestos o accesorios no homologados por W&H, nos exime de toda responsabilidad respecto a la garantía y a cualesquiera otras pretensiones.

# Introducción

---

En las condiciones de nuestra entrega, Perfecta



- > está comprobado
- > lleva la marca de verificación UL
- > consta de un dispositivo de protección contra radiofrecuencias según las correspondientes normas.

Esta aclaración no es válida para elementos incorporados, montajes o similares que no estén previstos.



## Responsabilidad del fabricante

La empresa W&H Dentalwerk Bürmoos sólo se responsabiliza a efectos de la seguridad, fiabilidad y rendimiento de Perfecta si se cumplen las siguientes indicaciones:

-  > Tenga en cuenta las instrucciones de uso.
-  > *Estas instrucciones de uso también son válidas para la consola de mando de »tipo electrónico«. Se debe entender »pieza de mano con motor« en el sentido de »motor eléctrico con conexión ISO« (Perfecta 300).*
- > Perfecta no contiene piezas que puedan ser reparadas por el usuario. Cualquier trabajo de montaje, modificación o reparación deberá realizarse exclusivamente por un Servicio Técnico Autorizado W&H (ver página 45).
- > Si la consola de mando se abre de forma no autorizada, se pierde automáticamente el derecho a la garantía, eximiendo a W&H de cualquier responsabilidad.

## 2. Desembalaje

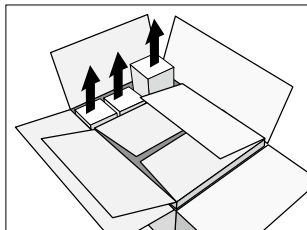

- 1 Extraiga las cajas de los accesorios.

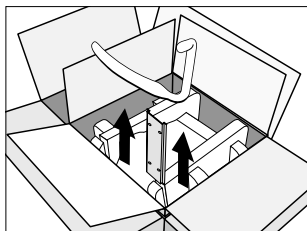

- 2 Modelo de rodilla: extraiga la chapa de sujeción y el estribo para la función de soplado.

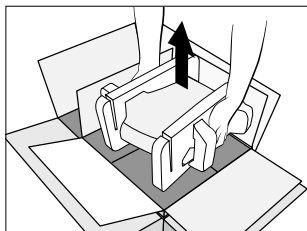

- 3 Extraiga la consola de mando.

El embalaje de W&H es ecológico y puede ser reciclado por las empresas especializadas.

Le recomendamos que conserve el embalaje original.



### 3. Contenido del suministro de Perfecta 300 (vea también la página 11)

Modelo de pie	Modelo de rodilla	Modelo de mesa
<p>Consola de mando:</p> <ul style="list-style-type: none"><li><input type="radio"/> REF 05077900 230 V</li><li><input type="radio"/> REF 05172400 115 V</li></ul> <p><input type="radio"/> Cable del motor de 1,8 m REF 05114900</p> <p><i>Opcional: »tipo electrónico«</i></p> <ul style="list-style-type: none"><li><input type="radio"/> <i>Motor eléctrico con acoplamiento ISO LA-3E, REF 0513880</i></li></ul>	<p>Consola de mando:</p> <ul style="list-style-type: none"><li><input type="radio"/> REF 05222000 230 V</li><li><input type="radio"/> REF 05222100 115 V</li></ul> <p><input type="radio"/> Elemento de mando LA-3D REF 05127000</p> <p><input type="radio"/> Chapa de sujeción REF 01170500</p> <p><input type="radio"/> Tornillos para la chapa REF 00952200</p> <p><input type="radio"/> Cable del motor de 1,8 m REF 05114900</p> <p><i>Opcional: »tipo electrónico«</i></p> <ul style="list-style-type: none"><li><input type="radio"/> <i>Motor eléctrico con acoplamiento ISO LA-3E, REF 0513880</i></li></ul>	<p>Consola de mando:</p> <ul style="list-style-type: none"><li><input type="radio"/> REF 05221600 230 V</li><li><input type="radio"/> REF 05221700 115 V</li></ul> <p><input type="radio"/> Elemento de mando LA-3D REF 05127000</p> <p><input type="radio"/> Pedal L-NV REF 05038100</p> <p><input type="radio"/> Cable del motor de 1,8 m REF 05114900</p> <p><i>Opcional: »tipo electrónico«</i></p> <ul style="list-style-type: none"><li><input type="radio"/> <i>Motor eléctrico con acoplamiento ISO LA-3E, REF 0513880</i></li></ul>

## Contenido del suministro de Perfecta 600 (vea también la página 11)

Modelo de pie	Modelo de rodilla	Modelo de mesa
<p>Consola de mando:</p> <ul style="list-style-type: none"><li>○ REF 05172600 230 V</li><li>○ REF 05172800 115 V</li></ul> <p>○ Manguera para la toma de aire REF 05250400</p> <p>○ Cable del motor de 1,8 m REF 05116500</p>	<p>Consola de mando:</p> <ul style="list-style-type: none"><li>○ REF 05223100 230 V</li><li>○ REF 05223200 115 V</li></ul> <p>○ Elemento de mando LA-6D REF 05243200</p> <p>○ Chapa de sujeción REF 01170500</p> <p>○ Tornillos para la chapa REF 00952200</p> <p>○ Estribo para la función de soplado REF 05148800</p> <p>○ Manguera para la toma de aire REF 05250400</p> <p>○ Cable del motor de 1,8 m REF 05116500</p>	<p>Consola de mando:</p> <ul style="list-style-type: none"><li>○ REF 05222400 230 V</li><li>○ REF 05222500 115 V</li></ul> <p>○ Elemento de mando LA-6D REF 05243200</p> <p>○ Pedal con función de soplado L-NV REF 05038100</p> <p>○ Manguera para la toma de aire REF 05250400</p> <p>○ Cable del motor de 1,8 m REF 05116500</p>

## Contenido de suministro de Perfecta 300 y 600

---

- Pieza de mano con motor LA-66 REF 05201200
- Soporte para pieza de mano REF 03211500
- Llave para pinza de sujeción REF 01125900
- Llave de boca REF 03202800
- Aceite de servicio MD-30 W&H REF 03304500
- Cepillo de limpieza REF 00669400
  
- Cable de red REF 01343700 (Europa)

### Alternativa:

- Cable de red REF 01343900 (USA, CAN, J) / REF 03212700 (UK, IRL) / REF 02909300 (AUS, NZ) / REF 04280600 (CH)

## 4. Indicaciones de seguridad



**Es imprescindible que observe las siguientes indicaciones.**

- > Guarde el Perfecta 24 horas antes de la puesta en marcha a temperatura ambiente.
- > Conecte Perfecta sólo a un enchufe con toma de tierra.
- > No toque nunca una herramienta rotatoria en funcionamiento o que esté a punto de detenerse.
- > No toque nunca el mecanismo de sujeción de la pieza de mano con motor mientras ésta esté en funcionamiento o a punto de detenerse.
- > Respete las correspondientes medidas de protección, como el uso de gafas de seguridad, pantallas de protección, etc. *con el »tipo electrónico«:*
- > *Inserte la pieza de mano o el contra-ángulo sólo cuando el motor se encuentre detenido. (Perfecta 300)*
- > Tenga siempre en cuenta la hoja de datos de seguridad del material a procesar.
- > Perfecta se ha diseñado para utilizarse en un puesto de trabajo de un laboratorio dental (aspiración, equipo de protección).



**Utilice solamente herramientas adecuadas que se encuentren en buen estado.**

Utilice únicamente herramientas rotatorias de buena calidad según la norma EN ISO 1797-1. Observe las indicaciones del fabricante de las herramientas referentes al número de revoluciones máximo, el torque máximo, y el giro a la derecha y a la izquierda.

### **Uso inadecuado**

Tanto el manejo inadecuado como el montaje, las modificaciones o la reparación no autorizada de Perfecta o el no cumplimiento de nuestras instrucciones nos exime de toda prestación de garantía o de otros derechos.

Sólo está autorizado el uso de la consola de mando en espacios cerrados (interiores).

## Indicaciones de seguridad

---



### **Zona de peligro**

La consola de mando no está indicada para su uso en lugares con condiciones ambientales especiales (por ejemplo, una atmósfera corrosiva o explosiva).

### **Fallo en el suministro de corriente**

En caso de que se produzca un fallo en el suministro de corriente o que Perfecta se desconecte, cuando se vuelva a conectar se activará el último número de revoluciones ajustado que se haya almacenado.

**Ciclo de activación y desactivación S6 (4 min/10 min)** es la denominación del servicio permanente con carga intermitente.

La duración de carga recomendada es de 4 minutos, siendo la duración de un ciclo de 10 minutos.

## 5. Descripción del modelo de pie – Cara anterior

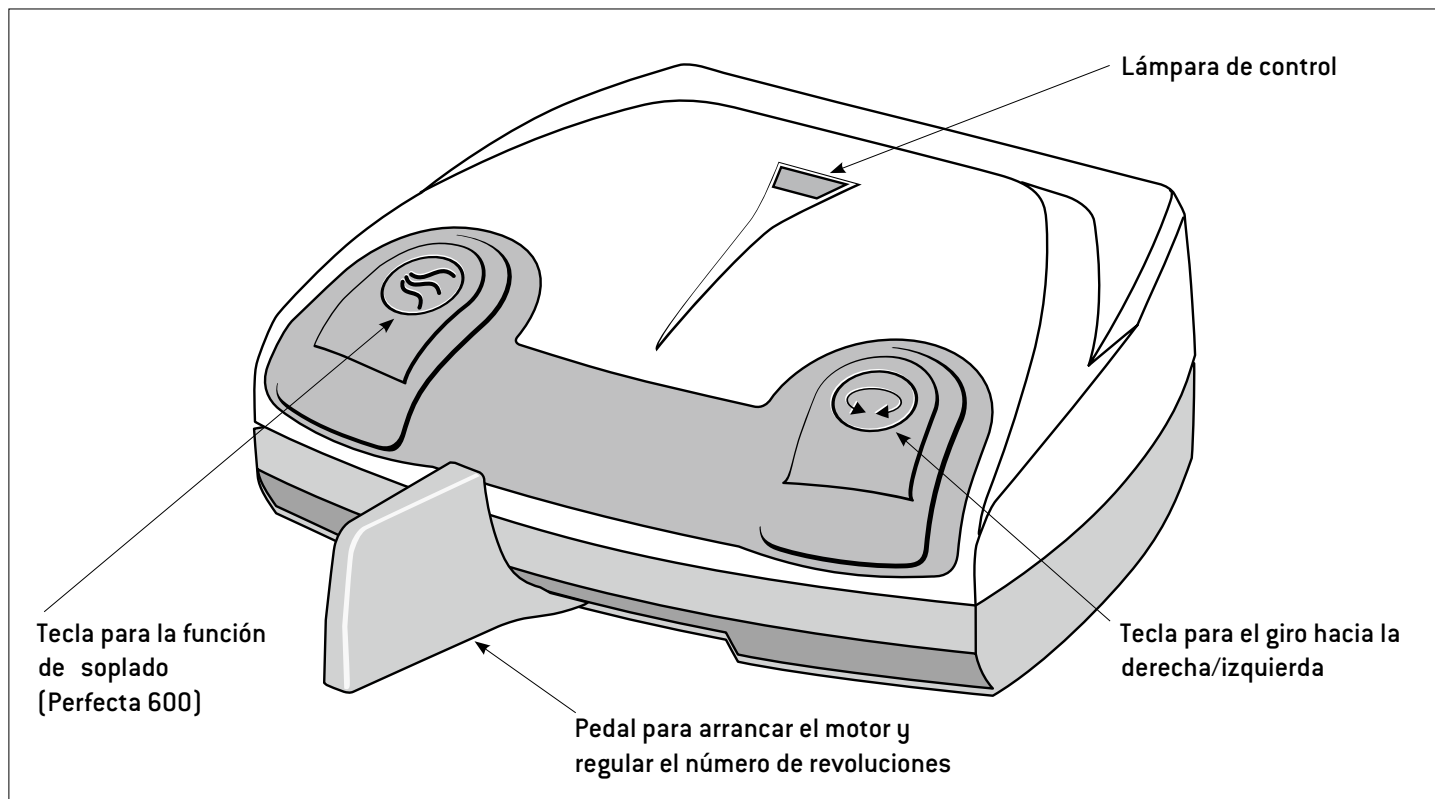

## Descripción del modelo de pie – Cara posterior

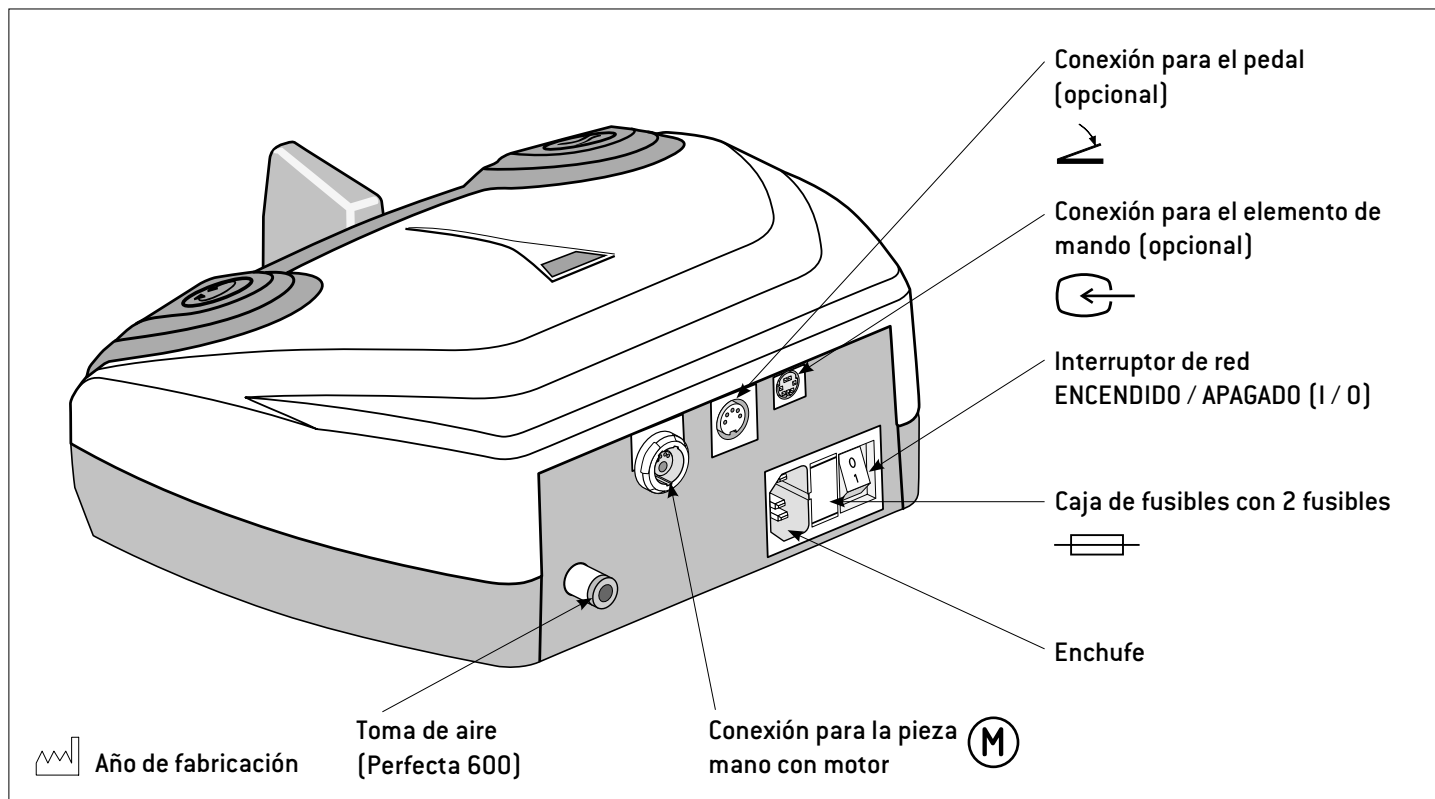

## Puesta en marcha del modelo de pie

 Antes de extraer o introducir el cable de red, el cable de motor, el elemento de mando (opcional) o el tubo flexible de aire (Perfecta 600), desconecte la consola de mando.

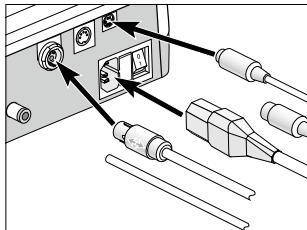

**1** Conecte el cable del motor, el elemento de mando (opcional), el tubo flexible de aire (Perfecta 600) y el cable de red.

 Preste especial atención a la posición.

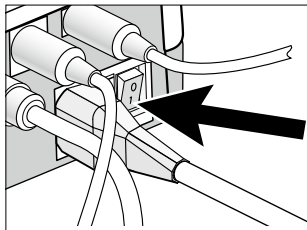

**2** Conecte la consola de mando (I).



## Manejo del modelo de pie

### Giro hacia la izquierda

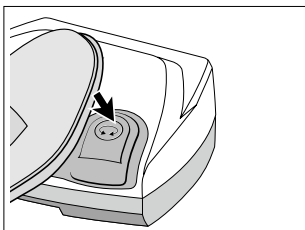

Pulsando la tecla puede cambiar del giro hacia la derecha al giro hacia la izquierda y viceversa.

### Modificación del número de revoluciones

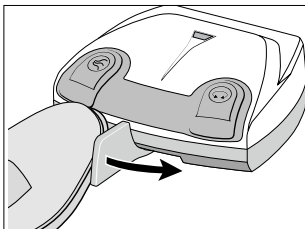

Pulsando el pedal para arrancar se pueden aumentar / reducir los valores de forma continua en 1.000 – 40.000 rpm (1.000 – 50.000 rpm en Perfecta 600).

## 6. Descripción del modelo de rodilla

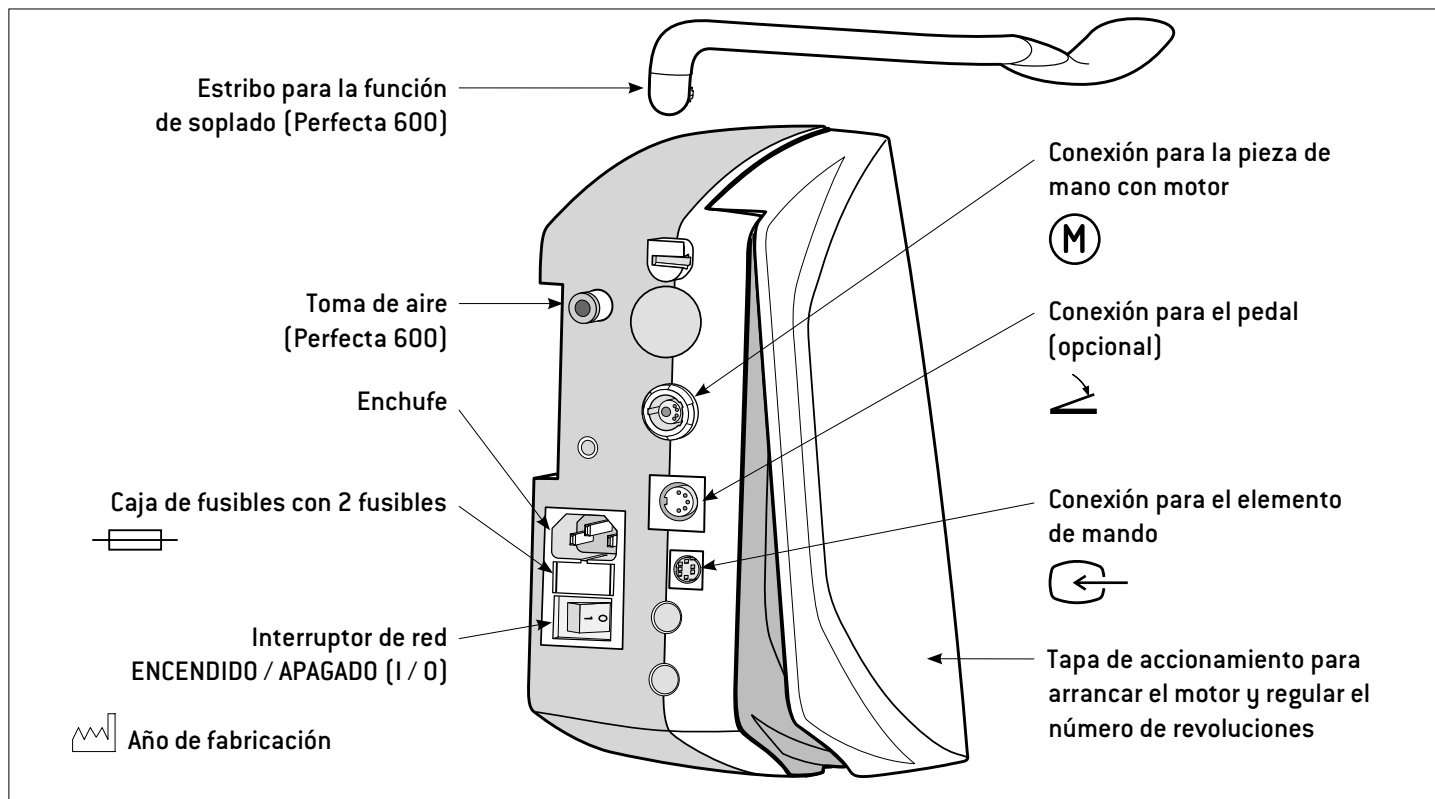

## Montaje del modelo de rodilla

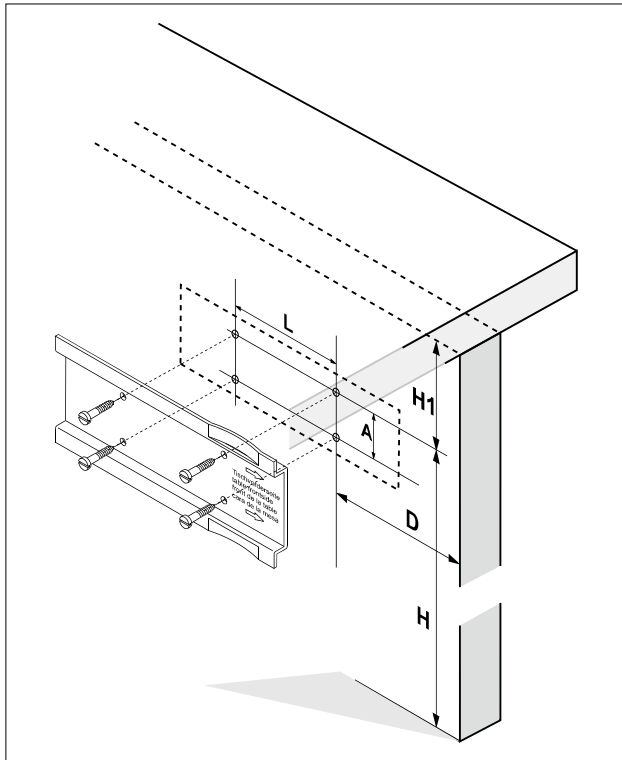

- Con ayuda de la plantilla de perforación que se adjunta o de la chapa de sujeción marque la posición de los orificios.
- Taladre 4 orificios de 3 mm de diámetro.

Tenga en cuenta las medidas:

H = 550 a 600 mm

H1 = mín. 90 mm

D = 90 mm (medida desde el borde delantero de la mesa)

L = 100 mm

A = 40 mm

## Puesta en marcha del modelo de rodilla

 Antes de extraer o introducir el cable de red, el cable de motor, el elemento de mando, el pedal (opcional) o el tubo flexible de aire (Perfecta 600), desconecte la consola de mando.

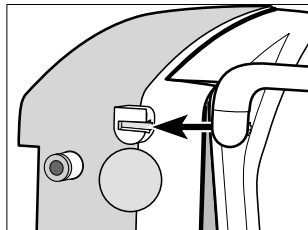

**1** Deslice hasta el tope el estribo para la función de soplado (Perfecta 600).

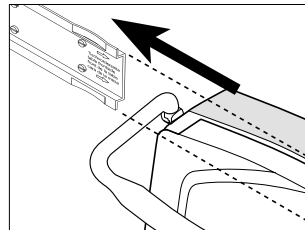

**3** Deslice la consola de mando por la chapa de sujeción hasta que llegue al tope.

 Una gota de aceite ayudará a deslizarla más fácilmente.

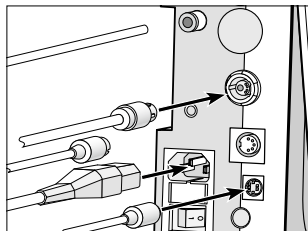

**2** Conecte el cable del motor, el elemento de mando, el tubo flexible de aire (Perfecta 600), el pedal (opcional) y el cable de red.

 Preste especial atención a la posición.

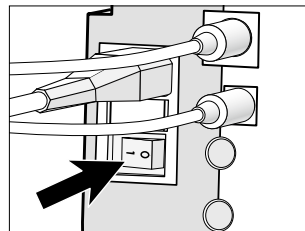

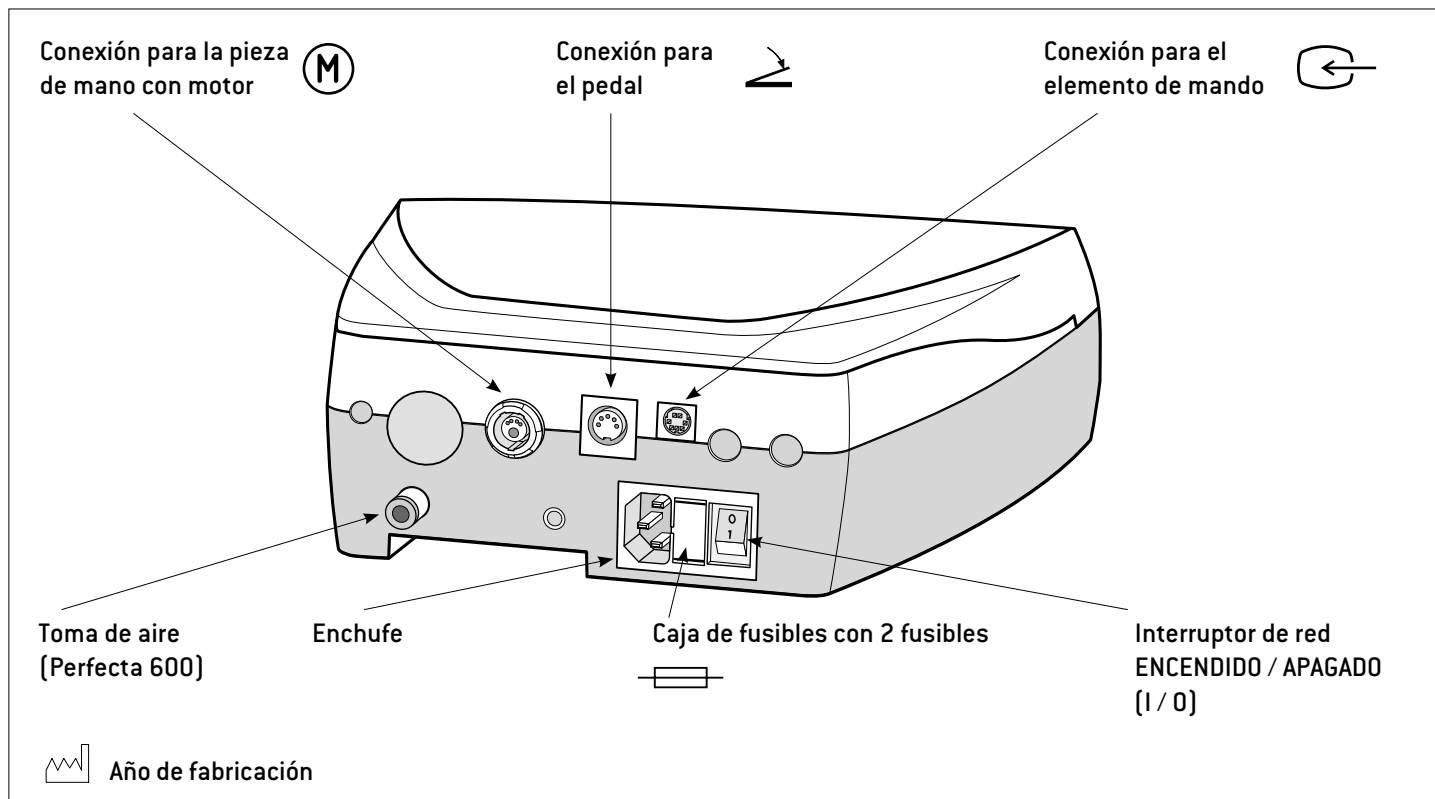

**4** Conecte la consola de mando (1).

## 7. Descripción del modelo de mesa

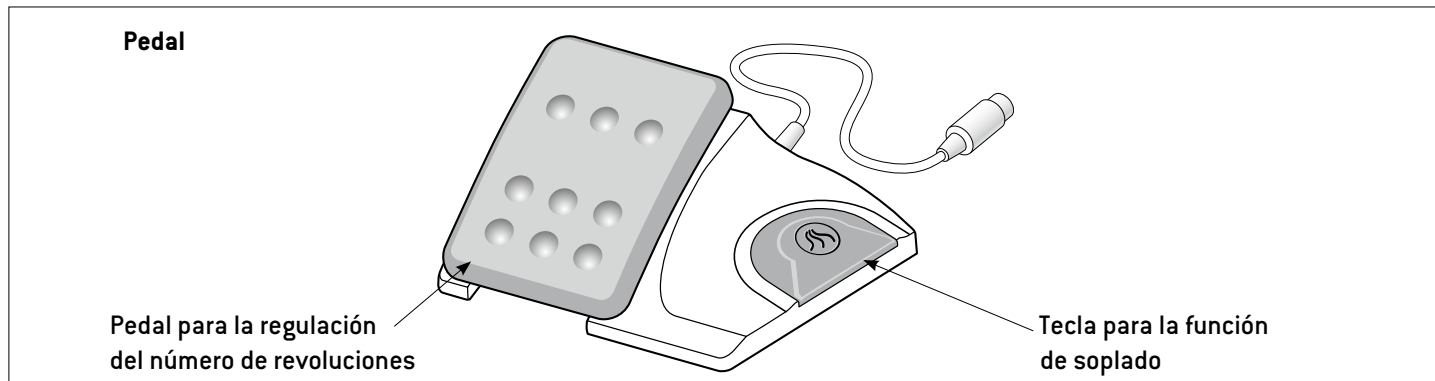

## Puesta en marcha del modelo de mesa



 Antes de extraer o introducir el cable de red, el cable de motor, el elemento de mando, el pedal o el tubo flexible de aire [Perfecta 600], desconecte la consola de mando.

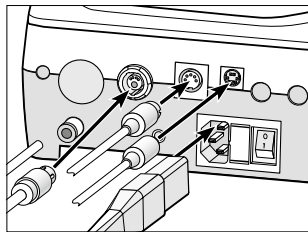

**1** Conecte el cable del motor, el elemento de mando, el pedal, el tubo flexible de aire [Perfecta 600] y el cable de red. Preste especial atención a la posición.



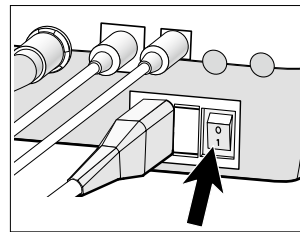

**2** Conecte la consola de mando [!].

## 8. Descripción de la pieza de mano con motor LA-66 / *Motor eléctrico »tipo electrónico« LA-3E*

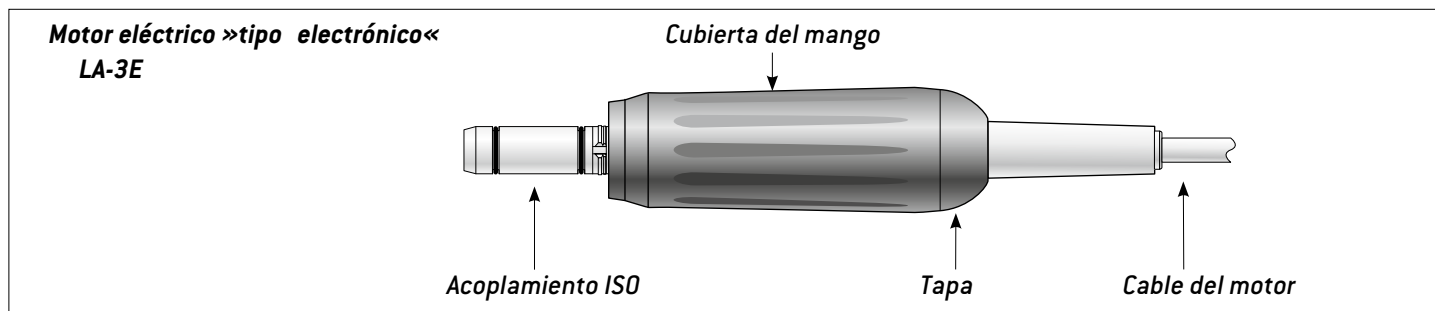
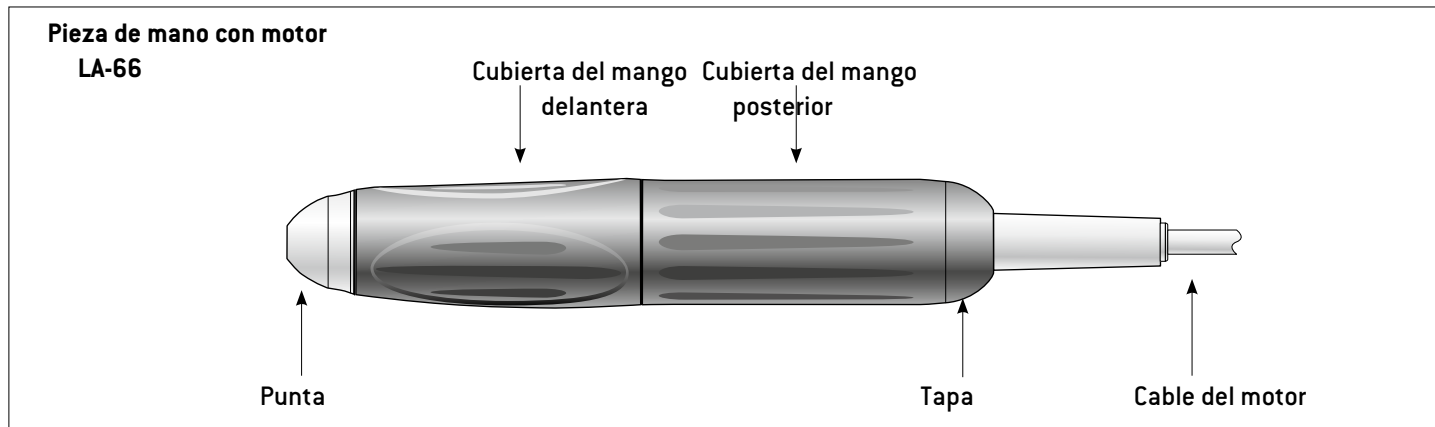

## 9. Manejo general – Puesta en marcha de la pieza de mano con motor



Ponga en marcha la pieza de mano con motor pulsando el modelo de pie, el modelo de rodilla o el pedal.

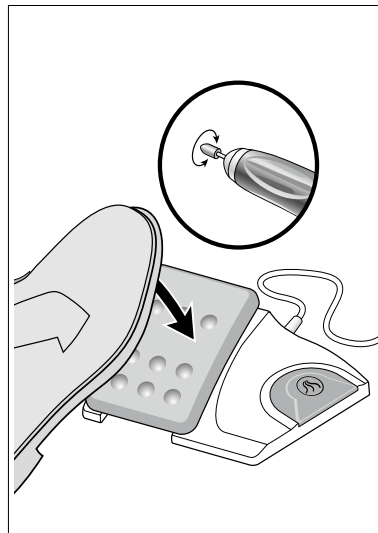
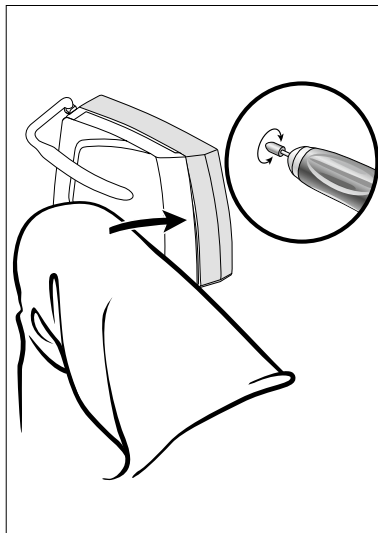
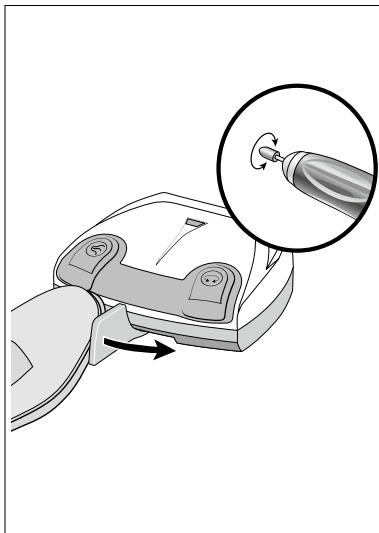



## Manejo general – Función de soplado (Perfecta 600)

 Para activar la función de soplado, pulse de forma constante la tecla o el estribo.

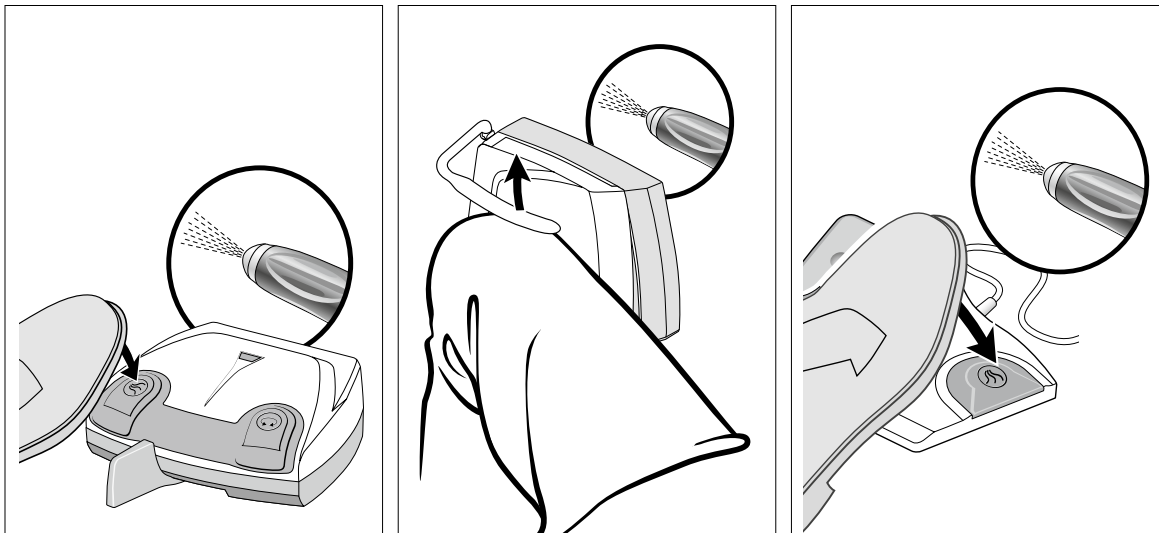

## 10. Descripción de los elementos de mando

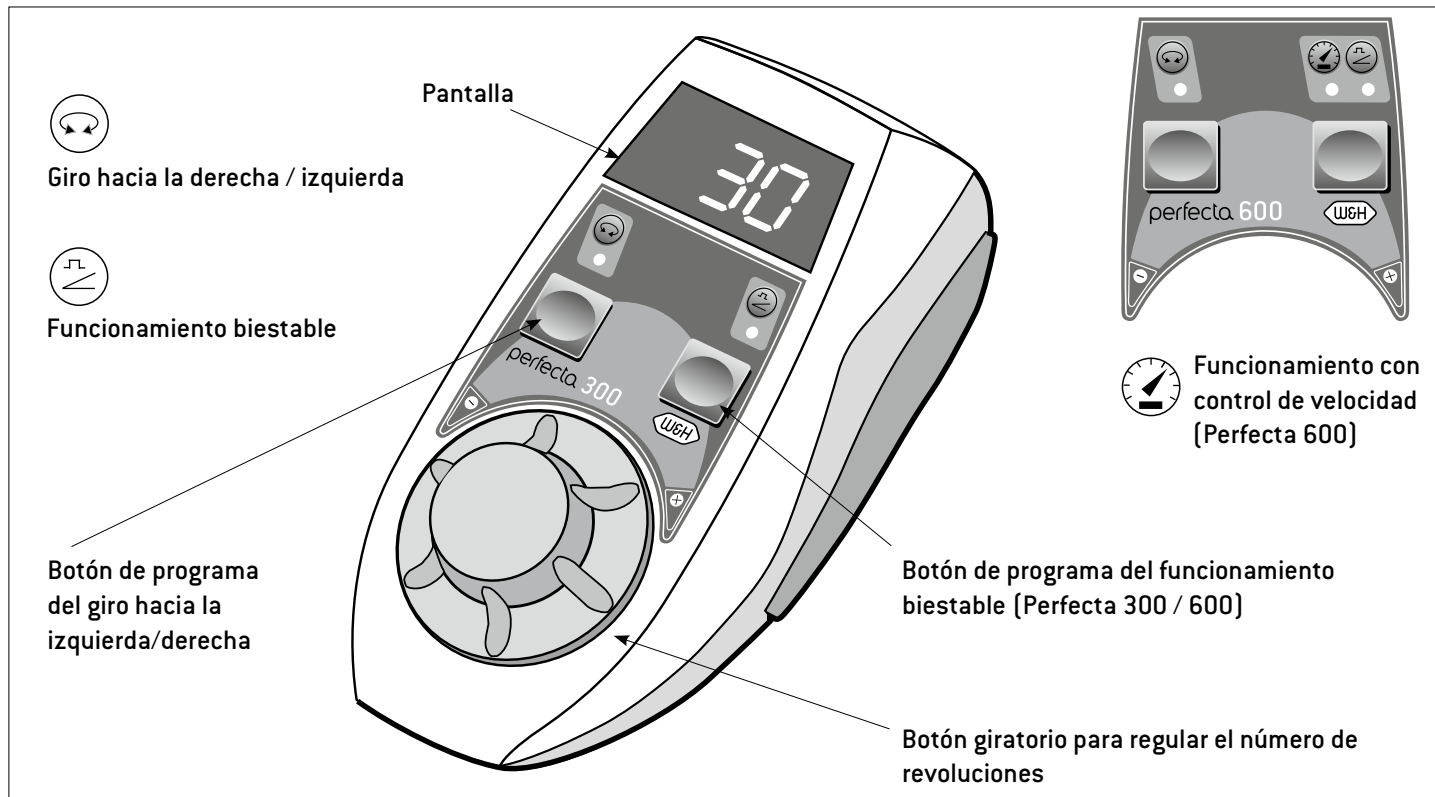

## Descripción de los elementos de mando – Montaje del soporte (opcional)

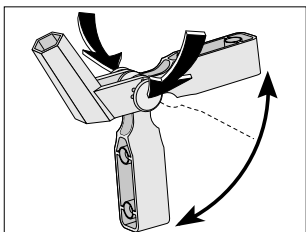
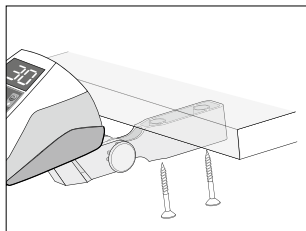
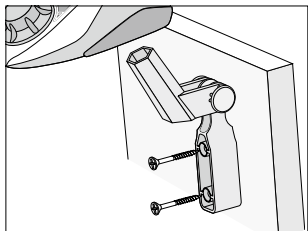

❶ Monte el soporte (opcional).

❷ Al pulsar al mismo tiempo los dos botones articulados el soporte (opcional) se puede colocar en diferentes posiciones de montaje.

## 11. Manejo de los elementos de mando – Giro hacia la izquierda

 Pulsando el botón de programa puede cambiar del giro hacia la derecha al giro hacia la izquierda y viceversa. Al cambiar al giro hacia la izquierda, suena una señal acústica y se ilumina el LED.

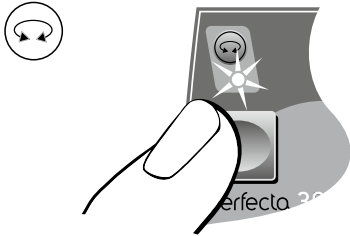

## Manejo de los elementos de mando – Modificación del número de revoluciones

 Girando el botón giratorio MÁS / MENOS pueden aumentarse / reducirse los valores en 1.000 – 40.000 rpm.

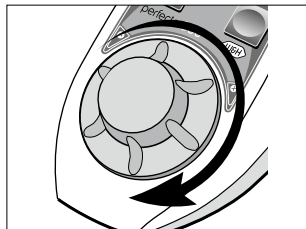

**1** Aumento del número de revoluciones.

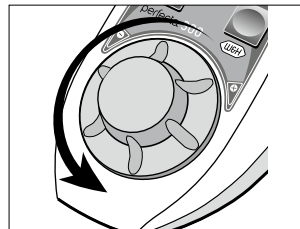

**2** Reducción del número de revoluciones.

 Ajuste el número de revoluciones en 40.000 – 50.000 rpm. (Perfecta 600)

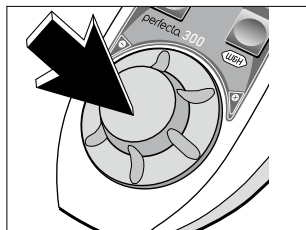

**1** Pulse el botón giratorio.

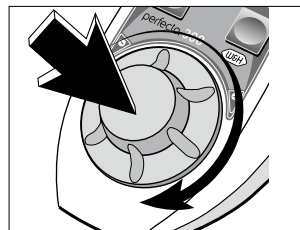

**2** Mantenga pulsado el botón giratorio y gírelo.

 Al arrancar el motor no se puede exceder el número de revoluciones máximo que se haya ajustado.

## Manejo de los elementos de mando – Funcionamiento biestable

 En el funcionamiento biestable, al arrancar el motor se alcanza automáticamente el máximo número de revoluciones seleccionado. La pieza de mano con motor funciona de forma autónoma. Desactivación del funcionamiento biestable: pulse 1 vez el botón de programa (Perfecta 600: pulse la tecla 2 veces).



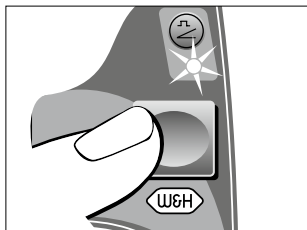

**1** Pulse la tecla. El LED se ilumina.

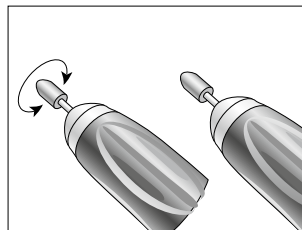

**3** Ponga en funcionamiento o detenga la pieza de mano con motor pulsando el pedal, la palanca o la tapa.

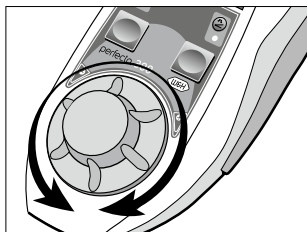

**2** Ajuste el número de revoluciones.

## Manejo de los elementos de mando – Funcionamiento con control de velocidad (Perfecta 600)

 En el funcionamiento con control de velocidad, se almacena el número de revoluciones ajustado y se mantiene de forma automática. La pieza de mano con motor funciona de forma autónoma.



Desactivación del funcionamiento con control de velocidad: pulse 1 vez el botón de programa.

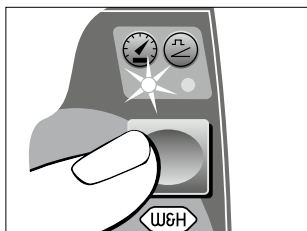

**1** Pulse la tecla 2 veces. El LED se ilumina.

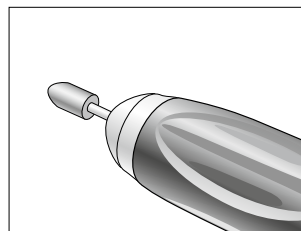

**3** Detenga la pieza de mano con motor pulsando el pedal, la palanca o la tapa.

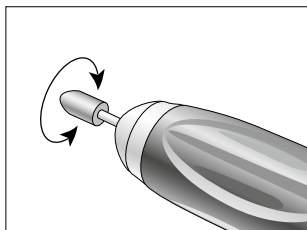

**2** Ponga en funcionamiento la pieza de mano con motor hasta que se haya alcanzado el número de revoluciones necesario. Transcurridos unos 2 segundos, suena una señal acústica y el número de revoluciones queda almacenado.

## 12. Inserción y extracción de la pieza de mano con motor

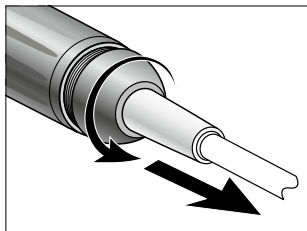

❶ Desenrosque la tapa.

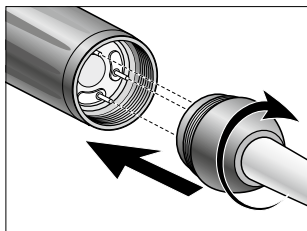

❷ Coloque la tapa y enrósquela.  
☞ Preste especial atención a la posición.



## 13. Cambio de los instrumentos rotatorios

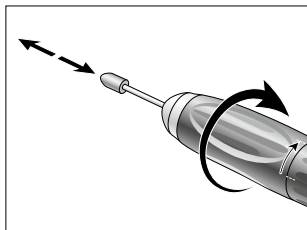

- 1 Gire hacia la derecha la cubierta delantera del mango hasta llegar al tope. Introduzca o extraiga la herramienta rotatoria hasta que llegue a su tope.

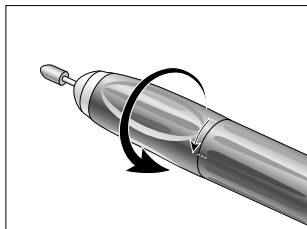

- 2 Gire hacia la izquierda la cubierta del mango hasta oír que encaja.

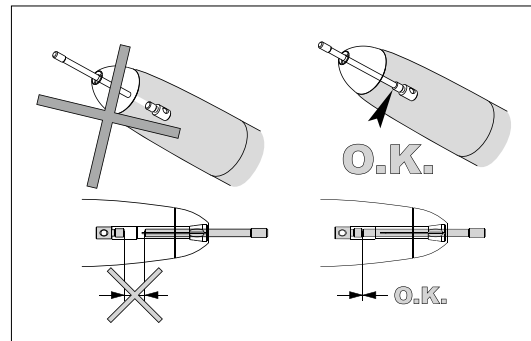

 Con el sistema de sujeción abierto, la pieza de mano con motor queda detenida. Si la pieza de mano con motor se pone en marcha de forma no intencionada, el sistema electrónico se desconecta.

### Marcha de prueba

- > Ponga en marcha la pieza de mano con motor.
- > En caso de anomalías en el funcionamiento [p.ej. vibraciones, sonidos peculiares, calentamiento] deje de trabajar inmediatamente con el micromotor y consulte a un Servicio Técnico Autorizado W&H [ver página 45].

## 14. Limpieza

---

 Puede limpiar Perfecta (consola de mando), de la pieza de mano con motor, del elemento de mando (opcional), del pedal (opcional) con un paño seco.

## 15. Limpieza / Cambio de la pinza de sujeción

 La llave para la pinza de sujeción, la llave de boca y el cepillo de limpieza se encuentran en la parte inferior del soporte para piezas de mano.

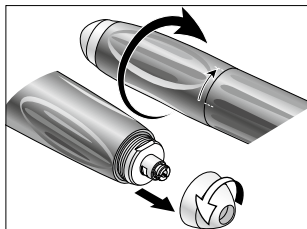

① Gire hacia la derecha la cubierta delantera del mango hasta llegar al tope. Desenrosque la punta girándola hacia la izquierda.

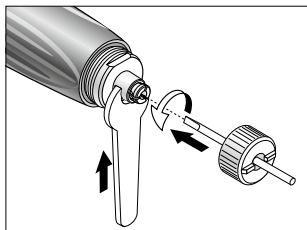

② Introduzca la llave para pinza de sujeción hasta que encaje en la pinza de sujeción y desenrósqela girándola hacia la izquierda.

 Sujete el eje con la llave de boca.

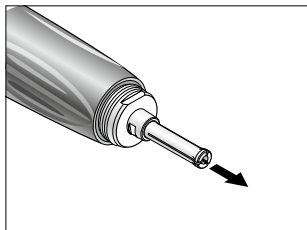

③ Retire la pinza de sujeción.

## Limpeza / Cambio de la pinza de sujeción

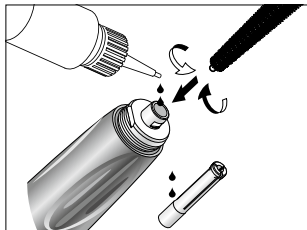

- 1 Limpie el interior y el exterior del eje con la ayuda del cepillo de limpieza. Añada 2 gotas de aceite en el orificio del eje y otras 2 en el exterior de la pinza de sujeción.

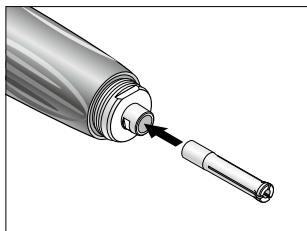

- 2 Coloque la pinza de sujeción.

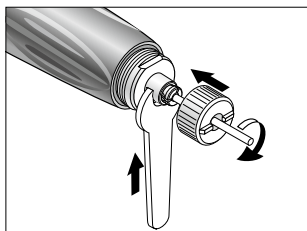

- 3 Introduzca la llave para pinza de sujeción hasta que encaje en la pinza de sujeción y desenrósqela girándola hacia la derecha.

 Sujete el eje con la llave de boca.

## 16. Mensajes de error (visibles en la pantalla)

Nº de error	Descripción	Solución
E00	Sobrecalentamiento del sistema eléctrico - Desconexión de seguridad	Desconecte la consola de mando, deje enfriar la consola de mando al menos 10 minutos, vuelva a ponerla en funcionamiento.
E01	Sobrecarga de la pieza de mano con motor, mecanismo bloqueado	Conecte la pieza de mano con motor o cierre el mecanismo de sujeción.
E07	Fallo en el pedal, inicialización	Desconecte la consola de mando, vuelva a ponerla en marcha, durante la conexión no pulse el pedal ni el pulsador de rodilla.
E09	Fallo en el pedal, fallo en el regulador de número de revoluciones (modelo de pie/rodilla)	Desconecte la consola de mando, compruebe la conexión del pedal, vuelva a conectarla.
E19	Exceso en el límite de tiempo	Desconecte la consola de mando y vuelva a ponerla en marcha.
E99	Caída del sistema	Desconecte la consola de mando y vuelva a ponerla en marcha.



Si alguno de los mensajes de error descritos no se corrige apagando y volviendo a encender el Perfecta, un Servicio Técnico Autorizado W&H deberá llevar a cabo las comprobaciones necesarias (ver página 45). Una caída del sistema por razones externas requiere la reinicialización completa del sistema.

## 17. Accesorios W&H

Utilice únicamente accesorios / repuestos originales de W&H o accesorios cuyo uso está autorizado por W&H.

00669400	Cepillo de limpieza
01125900	Llave para pinza de sujeción ø 2,35 mm
01126000	Llave para pinza de sujeción ø 3 mm
03202800	Llave de boca
03205500	Pinza de sujeción ø 2,35mm
03205600	Pinza de sujeción ø 3 mm
03211500	Soporte para pieza de mano
03304500	Aceite de servicio de W&H MD-30
04014700	Fusible T1, 25L
01199100	Fusible T2A
05114900	Cable del motor de 1,8 m (Perfecta 300)
05116500	Cable del motor de 1,8 m (Perfecta 600)
05138000	Soporte para elemento de mando (opcional)
05201200	Pieza de mano con motor LA-66
05138800	<i>Motor eléctrico con acoplamiento ISO LA-3E</i>
05250400	Manguera para la toma de aire
05038100	Pedal con/sin función de soplado L-NV
05127000	Elemento de mando LA-3D
05243200	Elemento de mando LA-6D

## 18. Servicio técnico

---

### **Reparaciones**

De aparecer algún fallo, envíe por favor la consola de mando completa, ya que cuando falla el motor es recomendable realizar un chequeo minucioso del sistema electrónico.

Recomendamos que la reparación y el servicio técnico lo lleve a cabo un Servicio Técnico Autorizado W&H.

### **Devolución**

- > En caso de dudas, acuda a un Servicio Técnico Autorizado W&H (ver página 45).
- > Para realizar la devolución, utilice siempre el embalaje original.
- > No enrolle el cable alrededor de la pieza de mano con motor y no lo doble (puede dañarlo).

### **Comprobación periódica de Perfecta y los accesorios**

Es necesario comprobar regularmente el funcionamiento y la seguridad, incluidos los accesorios, y debe llevarse a cabo como mínimo una vez cada tres años, siempre y cuando la normativa legal no exija controles más frecuentes.

Recomendamos que estas comprobaciones sólo las lleve a cabo un Servicio Técnico Autorizado W&H (ver página 45).

## 19. Datos técnicos

	Perfecta 300	Perfecta 600
Potencia mec.	95 W	160 W
Par motor	5,5 Ncm	7,8 Ncm
Número de revoluciones	1.000 – 40.000 rpm	1.000 – 50.000 rpm
Consumo de energía	160 W	200 W
Tensión de red	100 – 130 V CA / 220 – 240 V CA	
Corriente nominal	0,2 – 1,6 A / 0,1 – 0,8 A	
Fusible de red	250 V – T2A / 250 V – T1, 25L	
Tolerancia de tensión	+/- 10 %	
Frecuencia	50 – 60 Hz	
Modo de funcionamiento	S6 [4/10 min] funcionamiento continuo con carga intermitente	
Volumen de sonido	< 55 dBA	
Vibración	< 2,5 m/s <sup>2</sup>	
Alto / Ancho / Profundidad:		
Modelo de pie	sin palanca: 97 / 253 / 202 mm, con palanca: 97 / 253 / 275 mm	
Modelo de rodilla	sin estribo: 236 / 108 / 282 mm, con estribo: 236 / 187 / 304 mm	
Modelo de mesa	88 / 236 / 282 mm	
Peso del modelo de pie / rodilla / mesa	2,5 / 3,7 / 4,0 kg	3,5 / 4,7 / 5,0 kg
Presión del aire de soplado [entrada]		máx. 6 bares (87 psi / 600 kPa)
Diámetro de las pinzas de sujeción	2,35 / 3,0 mm	
Precisión de concentricidad de los orificios	≤ 0,02 mm	



## Datos técnicos

---

### Propiedades físicas

Temperatura de almacenaje:	-40 °C a +70 °C
Humedad del aire de almacenaje:	8 % hasta 80 % (relativa), sin condensación
Temperatura en funcionamiento:	+5 °C hasta +40 °C
Humedad del aire en funcionamiento:	máximo 80 % (relativa) a una temperatura de hasta +31 °C, descenso lineal hasta máximo 50 % (relativa) a una temperatura de hasta +40 °C
Grado de suciedad (pollution degree):	2
Grado de sobretensión (overvoltage degree):	II
Altitud (altitude):	hasta 2.000 m sobre el nivel del mar

## 20. Reciclaje y desecho

---

### Reciclaje

En W&H estamos especialmente comprometidos con el medio ambiente. En la medida de lo posible, tanto la consola de mando Perfecta como el embalaje han sido creados con materiales respetuosos con el medio ambiente.



**Desecho de Perfecta (consola de mando), los elementos de mando (opcional), el pedal (opcional) y la pieza de mano con motor**  
Respete las leyes, directivas, normas y especificaciones de su país referentes al desecho de aparatos electrónicos viejos.

### Desecho del embalaje de venta

Los materiales de embalaje han sido seleccionados teniendo en cuenta los criterios de compatibilidad con el medio ambiente y de eliminación de desechos, por lo tanto son reciclables. Deposite los materiales de embalaje que no necesite en el sistema de recogida y reciclaje. Así contribuirá a recuperar las materias primas y evitará la generación de desechos.

## Declaración de garantía

Este producto W&H ha sido fabricado con el mayor cuidado por personal altamente cualificado. Los numerosos controles y comprobaciones garantizan un funcionamiento perfecto. Por favor, tenga en cuenta que los derechos de la garantía son sólo válidos si se han observado todas las indicaciones proporcionadas en las instrucciones de uso que se incluyen.

**W&H se hace responsable como fabricante de los fallos en el material o de fabricación a partir de la fecha de compra y durante un periodo de garantía de 24 meses.**

No nos hacemos responsables de los daños causados por un uso incorrecto o por las reparaciones realizadas por terceros no autorizados por W&H.

Deberá dirigir las reclamaciones de garantía al proveedor o a un Servicio Técnico Autorizado W&H adjuntando el resguardo de la compra. La ejecución de cualquier acción en el marco de la garantía no amplía ni el periodo de ésta ni un posible periodo de responsabilidad.

**24 meses de garantía**

# Declaración de conformidad CE

PEOPLE HAVE PRIORITY



## Declaración de conformidad CE

**W&H DENTALWERK BÜRMOOS GmbH**  
 Ignaz-Glaser-Straße 53  
 A-5111 Bürmoos / Austria

Declara por la presente, que los productos

Denominación: Unidades de laboratorio dental  
 Nombre del producto: Perfecta 300 / 600 / 900  
 Tipo: según página 2  
 N.º de ref.: según página 2  
 N.º de serie: según página 2

coinciden en los modelos de serie con las correspondientes directivas:

**Directiva 2006/42/CE relativa a las máquinas**  
**Directiva 2014/30/CE sobre compatibilidad electromagnética**  
**ROHS – Directiva 2011/65/CE**

Durante el desarrollo y la fabricación de los productos se han aplicado las siguientes normas:

ISO 9001:2008, EN ISO 12100:2010, EN 1041:2008 + A1:2013, EN ISO 780:2015,  
 EN ISO 1043-1:2011, IEC 61010-1:2010, EN 61326-1:2013

La presente declaración de conformidad se expide bajo la exclusiva responsabilidad del fabricante.

Persona autorizada para la recopilación de la documentación técnica:  
 Johann Fersterer, Ignaz-Glaser-Str. 53, A-5111 Bürmoos, Austria

Bürmoos, 19.04.2016

Johann Fersterer  
 Responsable del proyecto

MEL0004\_02

1 / 2

Tipo	N.º de ref.	N.º de serie (a partir de)
LA-323 T	14933000	04594
LA-315 T	14933001	01361
LA-323 TE	14933002	04594
LA-315 TE	14933003	01361
LA-323 K	14933100	02580
LA-315 K	14933101	01068
LA-323 KE	14933102	02580
LA-315 KE	14933103	01068
LA-323 F	14933200	04426
LA-315 F	14933201	01207
LA-323 FE	14933202	04426
LA-315 FE	14933203	01207
LA-623 T	14936000	01791
LA-615 T	14936001	01028
LA-623 K	14936100	02702
LA-615 K	14936101	01041
LA-623 F	14936200	01597
LA-615 F	14936201	01008
LA-923 T	14939000	01056
LA-915 T	14939001	01009
LA-923 K	14939100	01060
LA-915 K	14939101	01002
LA-923 TT	14939300	01976
LA-915 TT	14939301	01067
LA-923 KT	14939400	01875
LA-915 KT	14939401	01026

MEL0004\_02

2 / 2

## Servicios Técnicos Autorizados W&H

---

Visite el sitio web de W&H en la dirección <http://wh.com>

En el elemento de menú »Service« encontrará su Servicio Técnico Autorizado W&H más cercano.

Si no dispone de acceso a Internet, póngase en contacto con

### **W&H**

**Wehadent Ibérica S.L.**, C/ Ciudad de Melilla, 3, Bajo, E-46017 Valencia

t + 34 96 3532020, f + 34 96 3532579, E-Mail: [servicio.es@wh.com](mailto:servicio.es@wh.com)

**W&H Austria GmbH**, Ignaz-Glaser-Straße 53, 5111 Bürmoos, Österreich

t + 43 6274 6236-239, f + 43 6274 6236-890, E-Mail: [office.at@wh.com](mailto:office.at@wh.com)

**Fabricante**

**W&H Dentalwerk Bürmoos GmbH**

Ignaz-Glaser-Straße 53, 5111 Bürmoos, Austria

t +43 / 6274 / 6236-0, f +43 / 6274 / 6236-55

office@wh.com

wh.com

Form-Nr. 50588 ASP

Rev. 009 / 19.04.2016

Salvo cambios

