



Notice d'utilisation

Traduction de la notice d'utilisation originale



CE
perfecta
300 / 600

Sommaire

Symboles W&H	3 – 5
1. Introduction	6 – 7
2. Déballage	8
3. Description du contenu	9 – 11
4. Consignes de sécurité.....	12 – 13
5. Description / Mise en service / Utilisation – Commande au pied	14 – 17
6. Description / Montage / Mise en service – Commande au genou.....	18 – 20
7. Description / Mise en service – Appareil de table	21 – 22
8. Description pièce à main / Moteur E »E-type«	23
9. Utilisation générale – Démarrage de la pièce à main / Fonction purge (Perfecta 600)	24 – 25
10. Description élément de commande / Montage du support (en option)	26 – 27
11. Utilisation élément de commande – Sens de rotation à gauche / Modification de la vitesse / Mode bistable / Mode Tempomat (Perfecta 600)	28 – 31
12. Démontage et remontage pièce à main.....	32
13. Remplacement de l'instrument rotatif.....	33
14. Nettoyage.....	34
15. Nettoyage / Remplacement de la griffe de serrage	35 – 36
16. Messages d'erreur	37
17. Accessoires W&H	38
18. Assistance	39
19. Caractéristiques techniques	40 – 41
20. Recyclage et élimination	42
Conditions de garantie	43
Certification CE	44
Partenaires agréés Service Technique W&H	45

Symboles W&H

Symboles de la notice d'utilisation



AVERTISSEMENT !
[au cas où des personnes
pourraient être blessées]



ATTENTION !
[au cas où des objets
pourraient être endommagés]



Indications générales, sans danger ni
pour les personnes ni pour les objets.



Assistance W&H

Symboles W&H

Symboles sur le boîtier de commande



Respecter les instructions
contenues dans la
notice d'utilisation



Date de fabrication



Fusible électrique



Data Matrix Code, uniquement
sur certains modèles, pour
l'identification du produit



Ne pas éliminer avec les
déchets ménagers



Commutateur au pied



Moteur



Élément de commande

REF Référence

SN Numéro de série

V Tension électrique
de l'appareil

AC Courant alternatif

VA Consommation électrique
de l'appareil

A Intensité

Hz Fréquence du courant alternatif

Symboles W&H

Symboles sur l'emballage



Haut

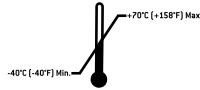

Plage de température autorisée

R_x_{only}

Attention : d'après la législation fédérale américaine, la vente de cet appareil n'est autorisée que par ou sur ordre d'un dentiste, d'un médecin ou d'un autre professionnel de la médecine avec une homologation dans l'état fédéral dans lequel il pratique et souhaite utiliser l'appareil ou permettre son utilisation.



Fragile



Humidité de l'air autorisée



Protéger de l'humidité



CE du fabricant



»Der Grüne Punkt«

[Le point vert]

Symbole d'identification de la société
Duales System Deutschland AG



Symbole général de recyclage/recyclable

1. Introduction

 **Pour votre sécurité et celle de votre équipe**
Cette notice d'utilisation vous explique comment manipuler votre produit W&H. Cependant, nous attirons votre attention sur le fait qu'il peut exister des situations comportant de réels dangers. Votre sécurité et la sécurité de votre équipe sont notre priorité.

 Par conséquent, respectez toutes les consignes de sécurité figurant aux pages 12 à 13.

Domaines d'application

L'unit de commande est conçu pour le traitement par fraisage et par tournage des matériaux utilisés dans un laboratoire dentaire, en manipulant manuellement la pièce à main.

 L'unit de commande n'est pas **conçu comme un appareil médical** !
L'utilisation sur les personnes n'est pas autorisée !

Domaine d'application

Le Perfecta est destiné à être utilisé uniquement dans le cadre de son domaine d'application, la technique dentaire, dans le respect des prescriptions en vigueur relatives à la protection du travail et aux mesures de protection contre les accidents, selon les recommandations de la présente notice d'utilisation. Le non-respect de nos consignes ou l'utilisation d'accessoires et de pièces détachées non autorisés par W&H, nous dégageant de toute obligation de garantie ou autres réclamations.

Introduction

À la livraison, le Perfecta

- > est conforme aux normes de sécurité
- > porte l'homologation UL
- > est antiparasité selon les normes en vigueur.

Cette attestation ne s'applique pas à des modules et montages non prévus ou autres.



Responsabilité du fabricant

La responsabilité de la société W&H Dentalwerk de Bürmoos est engagée dans le cas de conséquences imputables à la sécurité, à la fiabilité et aux performances du Perfecta que si les consignes suivantes ont été respectées :

-  > Respecter les instructions contenues dans la notice d'utilisation
- > *Cette notice d'utilisation s'applique également à l'unit de commande »E-type«. Une »pièce à main« est un »moteur E avec raccord ISO« (Perfecta 300).*
- > Aucune pièce du Perfecta ne peut être réparée par l'utilisateur. Le montage, les modifications ou les réparations ne doivent être exécutés que par un partenaire agréé Service Technique W&H (voir page 45).
- > L'ouverture non autorisée de l'appareil annule toute garantie ou demande de garantie.

2. Déballage

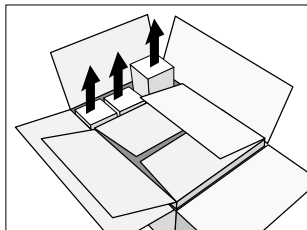

- ❶ Retirer les cartons des accessoires.

L'emballage W&H est écologique et peut être traité par les sociétés de recyclage spécialisées.

Nous vous recommandons de conserver l'emballage d'origine.

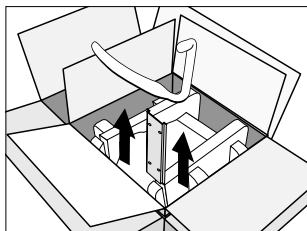

- ❷ Commande au genou : retirer la tôle de fixation et l'étrier de la fonction purge.

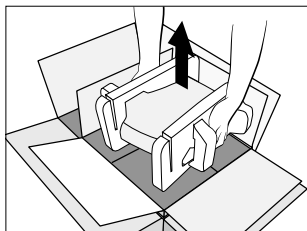

- ❸ Soulever l'unit de commande.

3. Description du contenu Perfecta 300 (voir également page 11)

Commande au pied	Commande au genou	Appareil de table
<p>Unit de commande :</p> <ul style="list-style-type: none"><input type="radio"/> REF 05077900 230 V<input type="radio"/> REF 05172400 115 V <p><input type="radio"/> Cordon moteur 1,8 m REF 05114900</p> <p>en option : »E-type«</p> <ul style="list-style-type: none"><input type="radio"/> <i>Moteur E avec raccord ISO LA-3E, REF 0513880</i>	<p>Unit de commande :</p> <ul style="list-style-type: none"><input type="radio"/> REF 05222000 230 V<input type="radio"/> REF 05222100 115 V <p><input type="radio"/> Élément de commande LA-3D REF 05127000</p> <p><input type="radio"/> Tôle de fixation REF 01170500</p> <p><input type="radio"/> Vis de tôle REF 00952200</p> <p><input type="radio"/> Cordon moteur 1,8 m REF 05114900</p> <p>en option : »E-type«</p> <ul style="list-style-type: none"><input type="radio"/> <i>Moteur E avec raccord ISO LA-3E, REF 0513880</i>	<p>Unit de commande :</p> <ul style="list-style-type: none"><input type="radio"/> REF 05221600 230 V<input type="radio"/> REF 05221700 115 V <p><input type="radio"/> Élément de commande LA-3D REF 05127000</p> <p><input type="radio"/> Pédale de réglage L-NV REF 05038100</p> <p><input type="radio"/> Cordon moteur 1,8 m REF 05114900</p> <p>en option : »E-type«</p> <ul style="list-style-type: none"><input type="radio"/> <i>Moteur E avec raccord ISO LA-3E, REF 0513880</i>

Description du contenu Perfecta 600 (voir également page 11)

Commande au pied	Commande au genou	Appareil de table
<p>Unit de commande :</p> <ul style="list-style-type: none">○ REF 05172600 230 V○ REF 05172800 115 V <p>○ Tuyau d'arrivée d'air REF 05250400</p> <p>○ Cordon moteur 1,8 m REF 05116500</p>	<p>Unit de commande :</p> <ul style="list-style-type: none">○ REF 05223100 230 V○ REF 05223200 115 V <p>○ Élément de commande LA-6D REF 05243200</p> <p>○ Tôle de fixation REF 01170500</p> <p>○ Vis de tôle REF 00952200</p> <p>○ Étrier pour fonction purge REF 05148800</p> <p>○ Tuyau d'arrivée d'air REF 05250400</p> <p>○ Cordon moteur 1,8 m REF 05116500</p>	<p>Unit de commande :</p> <ul style="list-style-type: none">○ REF 05222400 230 V○ REF 05222500 115 V <p>○ Élément de commande LA-6D REF 05243200</p> <p>○ Pédale de réglage avec fonction purge L-NV REF 05038100</p> <p>○ Tuyau d'arrivée d'air REF 05250400</p> <p>○ Cordon moteur 1,8 m REF 05116500</p>

Description du contenu Perfecta 300 et 600

- Pièce à main LA-66 REF 05201200
- Support (en option) pour pièce à main REF 03211500
- Clé pour griffe de serrage REF 01125900
- Clé plate REF 03202800
- Huile d'entretien W&H MD-30 REF 03304500
- Brosse de nettoyage REF 00669400

○ Cordon secteur REF 01343700 (Europe)

ou :

- Cordon secteur REF 01343900 (USA, CAN, J) / REF 03212700 (UK, IRL) / REF 02909300 (AUS, NZ) / REF 04280600 (CH)

4. Consignes de sécurité



Respecter impérativement les consignes de sécurité suivantes

- > Avant la mise en service, stockez l'Perfecta pendant 24 h à température ambiante.
- > Ne jamais manipuler l'instrument rotatif pendant son fonctionnement, attendre l'arrêt complet.
- > Ne pas toucher le mécanisme de serrage de la pièce à main avant son arrêt complet.
- > Observer les mesures de protection nécessaires comme le port de lunettes, l'utilisation d'écrans de protection, etc.
pour »E-type« :
- > *Connecter un contre-angle ou une pièce à main uniquement lorsque le moteur est à l'arrêt. (Perfecta 300).*
- > Observez toujours la fiche de données de sécurité du matériau à traiter.
- > Le Perfecta est conçu pour être utilisé sur un poste de travail de laboratoire dentaire (aspiration, équipement de sécurité).



Utiliser uniquement des outils adaptés et en parfait état de fonctionnement

Utiliser uniquement des instruments rotatifs de bonne qualité conformes à la norme EN ISO 1797-1. Respecter les instructions du fabricant d'outils en ce qui concerne la vitesse de rotation maximale, le couple maximum et la rotation vers la gauche et la droite !

Utilisation non conforme

L'utilisation inadéquate, l'assemblage et la modification non autorisés et/ou la réparation du Perfecta ainsi que le non-respect de nos instructions nous dégagent de toute obligation de garantie ou autres réclamations !

L'unit de commande convient exclusivement à une utilisation en intérieur !

Consignes de sécurité



Zones dangereuses

L'unit de commande ne doit pas être utilisé dans des locaux pour lesquels des conditions particulières sont requises (exemple : atmosphère corrosive au explosible).

Panne de courant

En cas de panne de courant ou de mise hors tension du Perfecta, la dernière vitesse de rotation définie est enregistrée puis réactivée au redémarrage.

Le mode intermittent S6 (4min/10min) correspond au mode de fonctionnement alterné.

Le temps de sollicitation recommandé est de 4 minutes pour un travail de 10 minutes.

5. Description commande au pied – Face avant

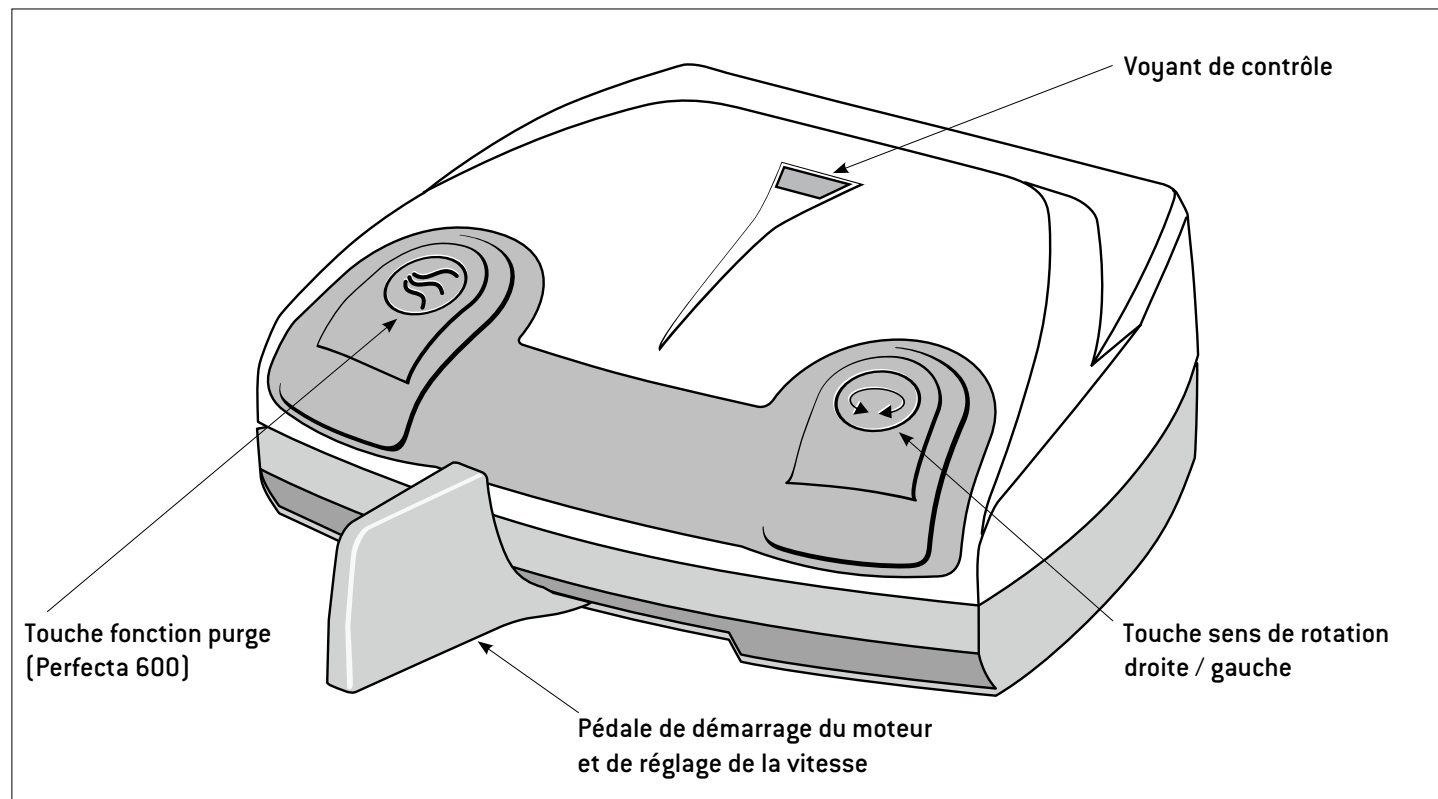

Description commande au pied – Face arrière

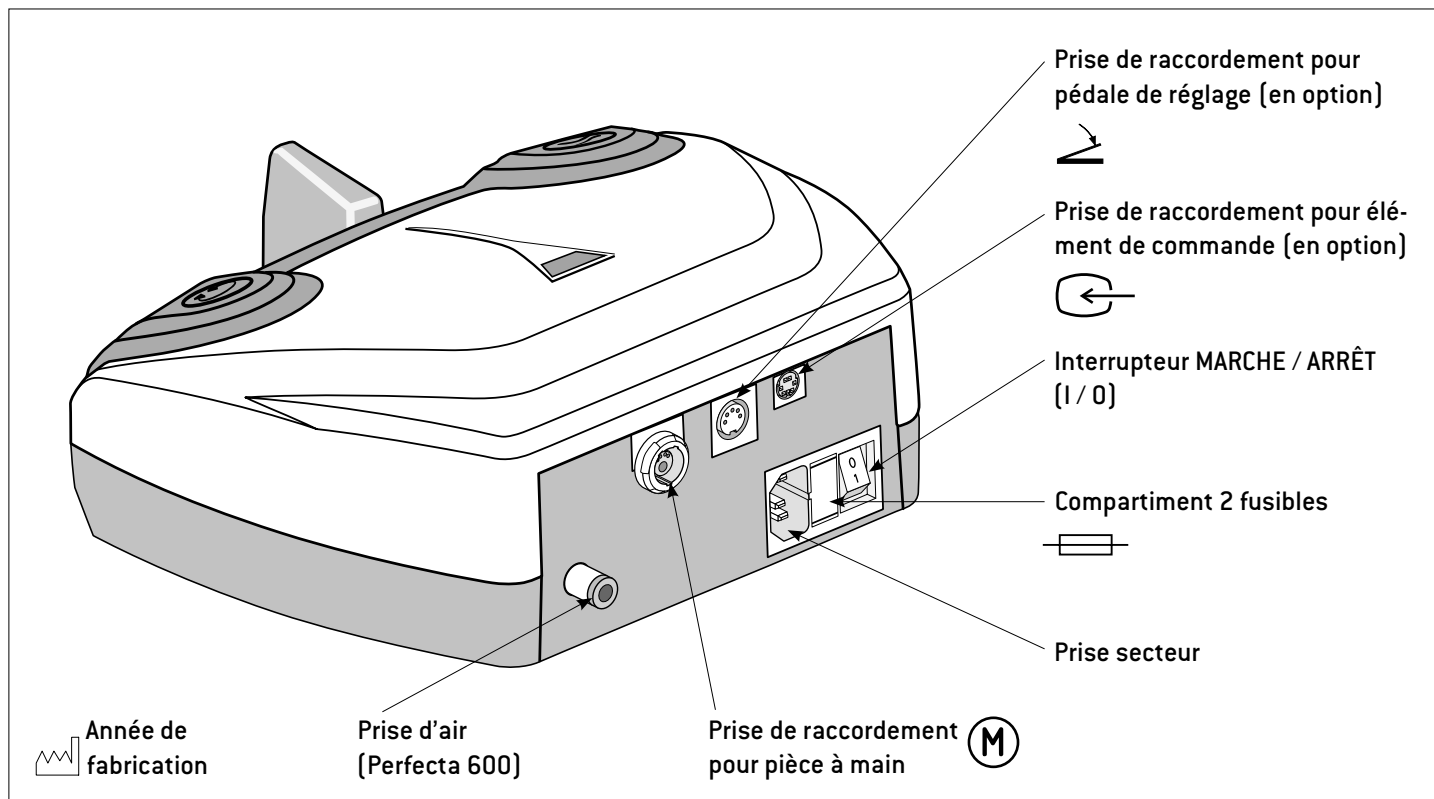

Mise en service commande au pied

 Mettre l'unit de commande hors tension avant de brancher ou de débrancher le cordon secteur, le cordon moteur, l'élément de commande (en option) et le tuyau d'air (Perfecta 600).

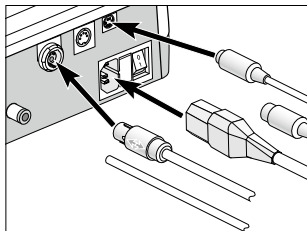

❶ Brancher le cordon moteur, l'élément de commande (en option), le tuyau d'air (Perfecta 600) et le cordon secteur.

 Vérifier leur positionnement !

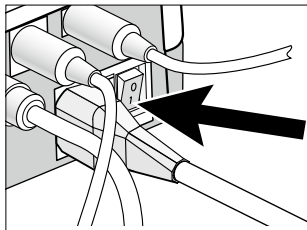

❷ Démarrer l'unit de commande (1).

Utilisation commande au pied

Sens de rotation à gauche

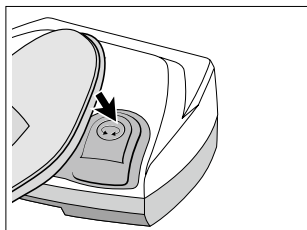

 Appuyer sur le bouton pour passer du sens de rotation à droite au sens de rotation à gauche et inversement.

Modifier la vitesse

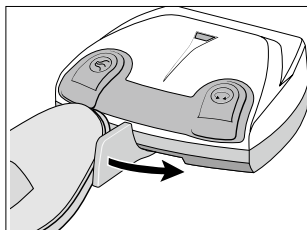

 Activer la pédale pour augmenter / diminuer en continu les valeurs de 1 000 à 40 000 tr/min [de 1 000 à 50 000 tr/min pour le Perfecta 600].

6. Description commande au genou

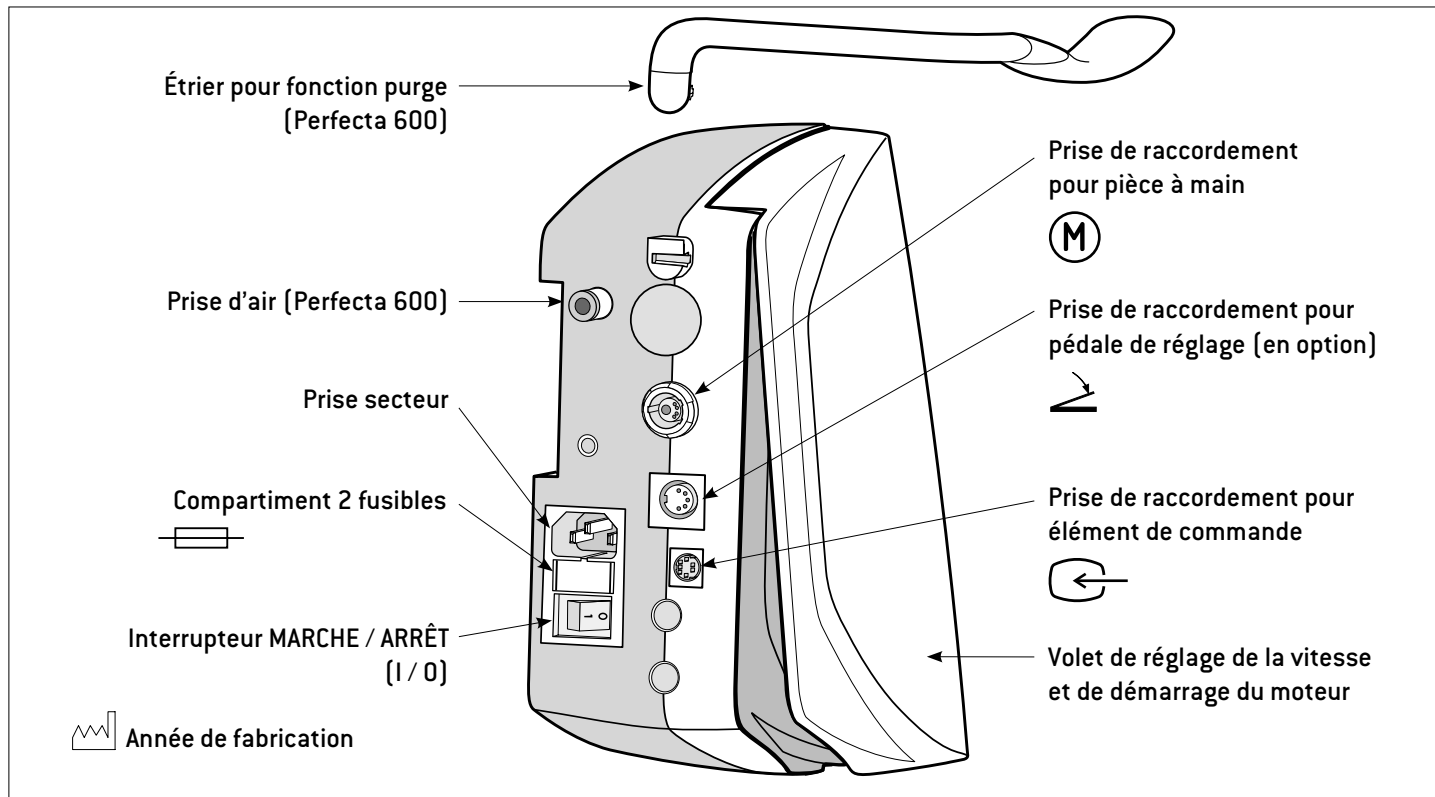

Montage commande au genou

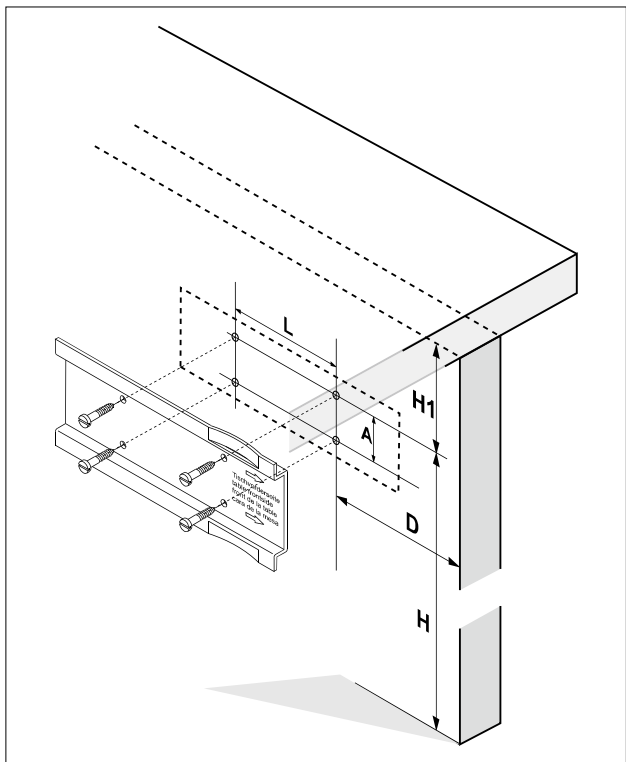

- ❶ Dessiner les trous des vis à l'aide du gabarit de perçage ou de la tôle de fixation fournie.
- ❷ Pré-percer 4 trous de 3 mm de \varnothing .

Tenir compte des dimensions :

H = 550 à 600 mm

H1 = min. 90 mm

D = 90 mm (mesuré à partir de l'avant du meuble)

L = 100 mm

A = 40 mm

Mise en service commande au genou

 Mettre l'unit de commande hors tension avant de brancher ou de débrancher le cordon secteur, le cordon moteur, l'élément de commande, la pédale de réglage (en option) et le tuyau d'air (Perfecta 600).

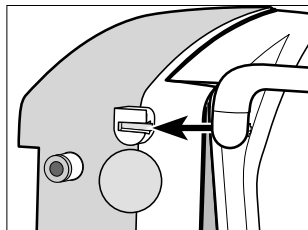

1 Tirez l'étrier pour la fonction purge jusqu'à la butée. (Perfecta 600).

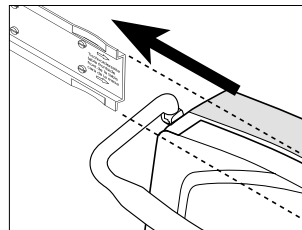

3 Pousser l'unit de commande sur la tôle de fixation jusqu'à la butée.

 Une goutte d'huile facilite le déplacement.

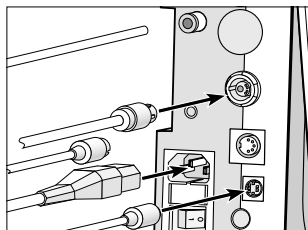

2 Brancher le cordon moteur, l'élément de commande, le tuyau d'air (Perfecta 600), la pédale de réglage (en option) et le cordon secteur.

 Vérifier leur positionnement !

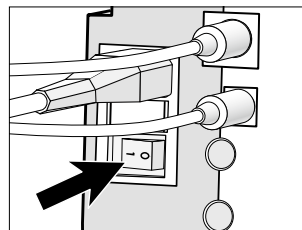

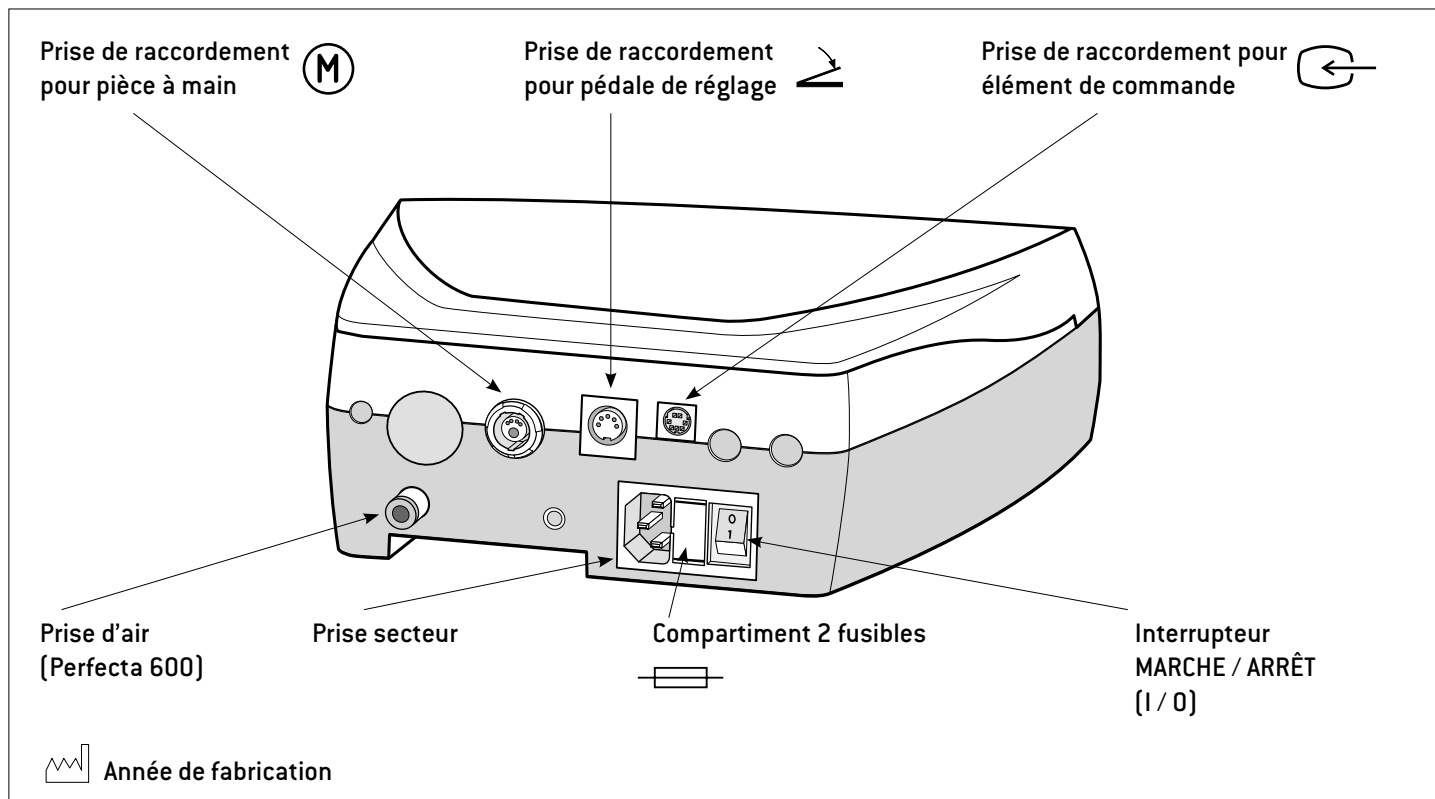

4 Mettre l'unit de commande en route (I).

7. Description appareil de table

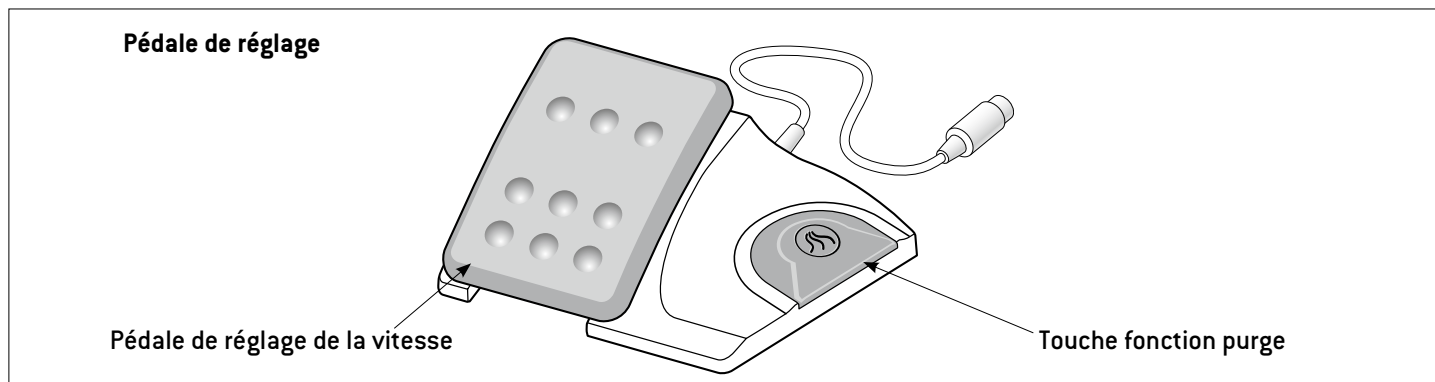

Inbetriebnahme Tischgerät



 Mettre l'unité de commande hors tension avant de brancher ou de débrancher le cordon secteur, le cordon moteur, l'élément de commande, la pédale de réglage et le tuyau d'air (Perfecta 600).

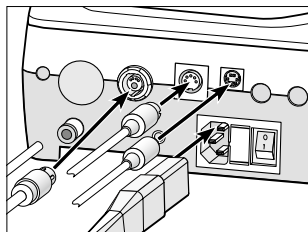

1 Brancher l'élément de commande, la pédale de réglage, le tuyau d'air (Perfecta 600) et le cordon secteur.

 Vérifier leur positionnement !

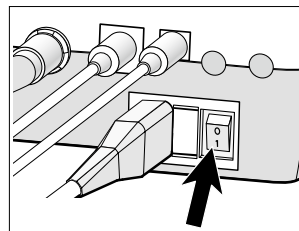

2 Démarrer l'unité de commande (I).

8. Description pièce à main LA-66 / Moteur E »E-type« LA-3E

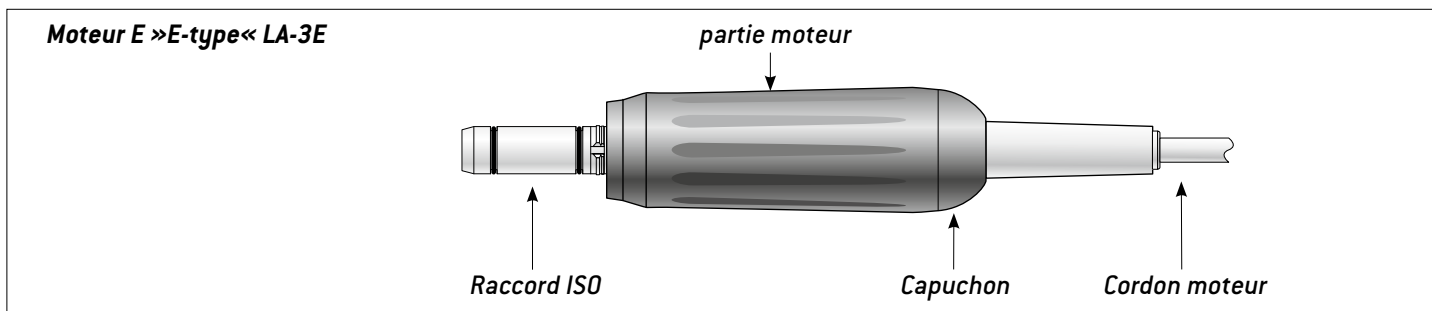
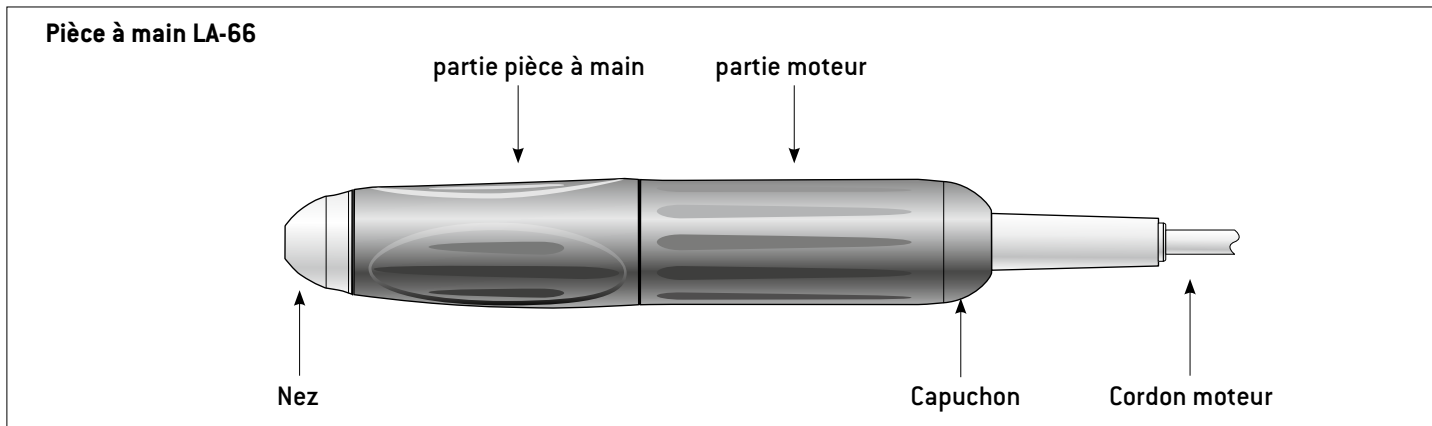

9. Utilisation générale – Démarrage de la pièce à main



Démarrer la pièce à main en activant la commande au pied, au genou ou la pédale de réglage.

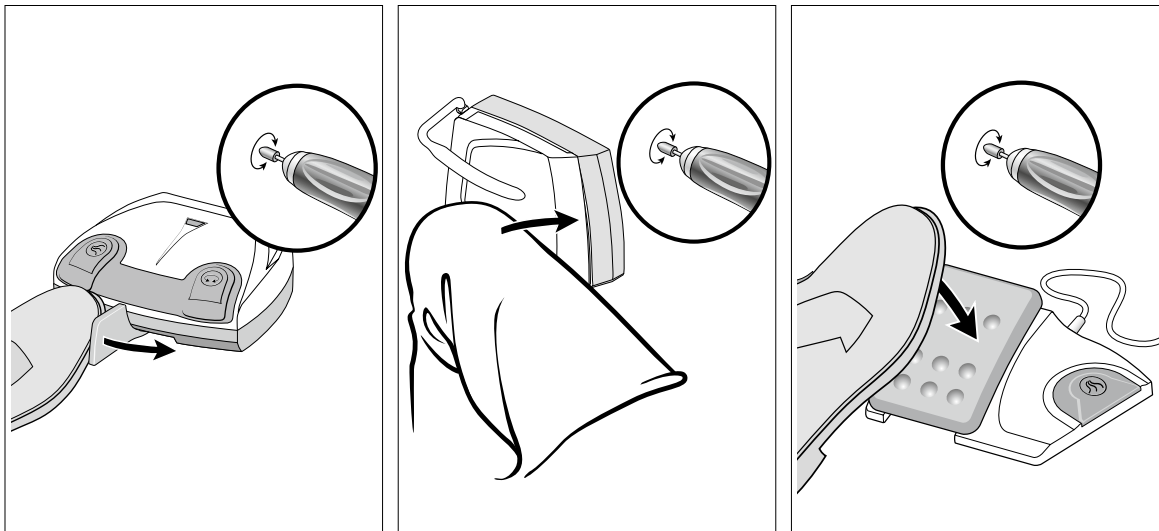

Utilisation générale – Fonction purge (Perfecta 600)

 Lancer la fonction purge en activant constamment la touche ou l'étrier.

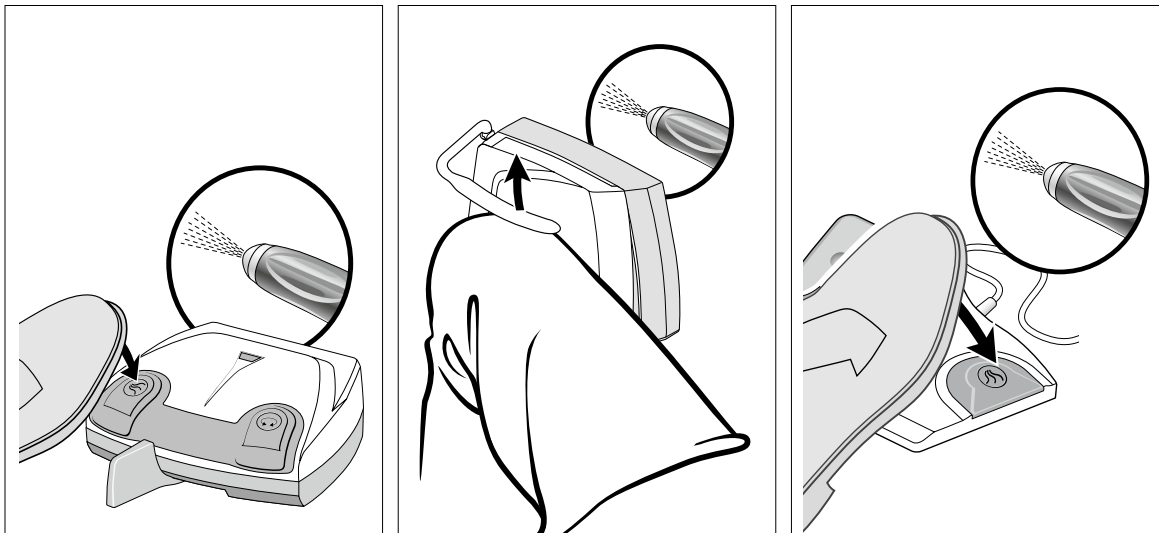

10. Description élément de commande

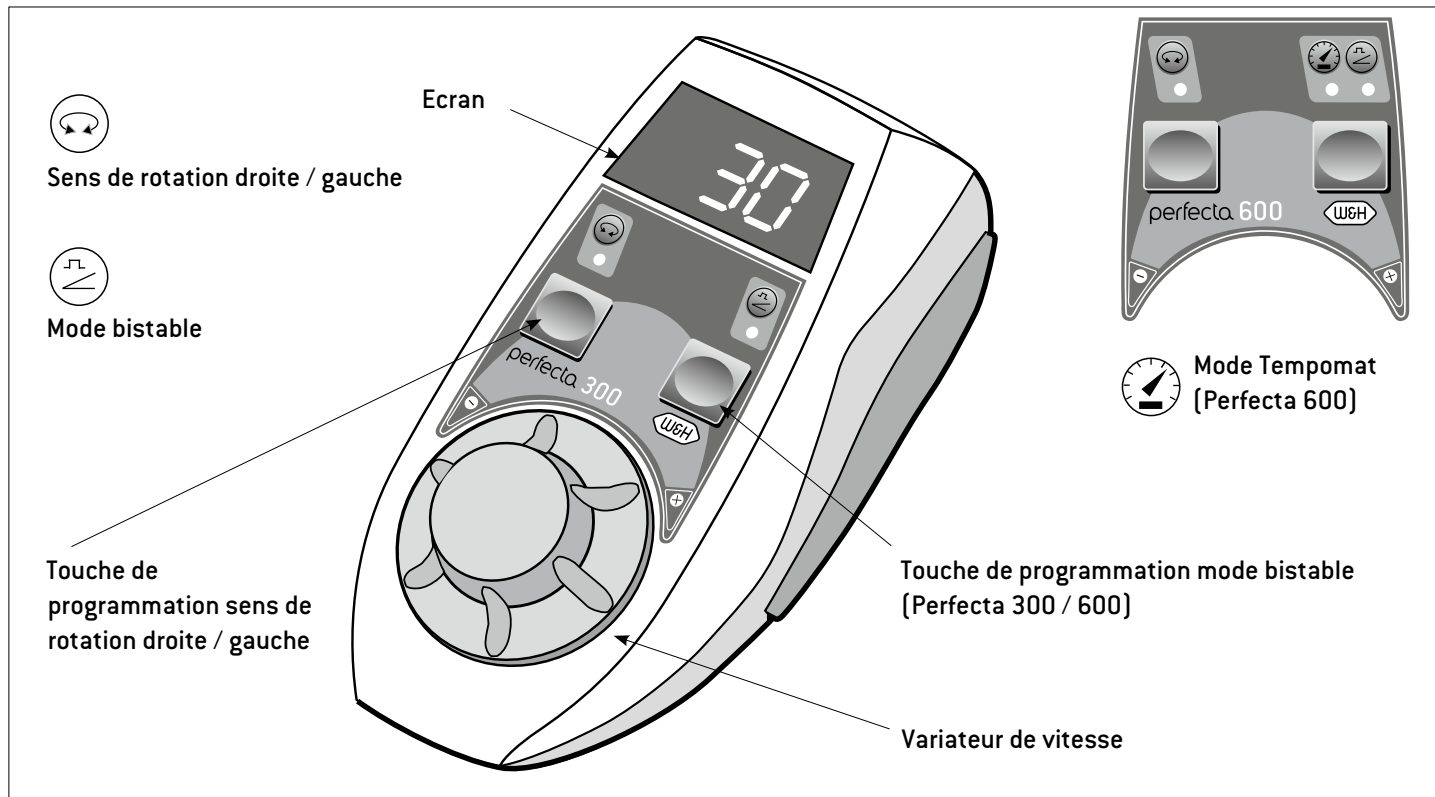

Description élément de commande – Montage du support (en option)

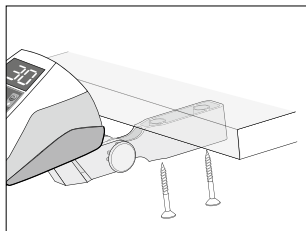
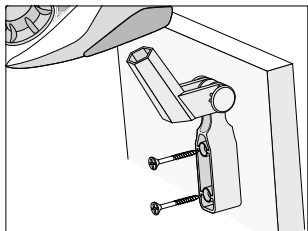

❶ Montage du support (en option).

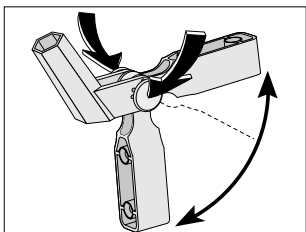

❷ L'activation simultanée des deux boutons articulés permet de placer le support (en option) dans différentes positions de montage.

11. Utilisation élément de commande – Sens de rotation à gauche

 Appuyer sur le bouton pour passer du sens de rotation à droite au sens de rotation à gauche et inversement. Le passage en sens de rotation à gauche entraîne l'émission d'un signal acoustique et la mise en route de la DEL.

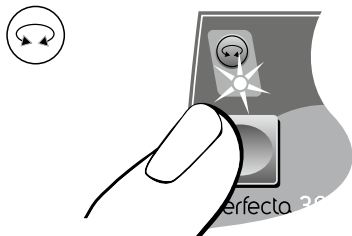

Utilisation élément de commande – Modification de la vitesse

 Activer le variateur PLUS / MOINS pour augmenter / diminuer en continu les valeurs de 1 000 à 40 000 tr/min.

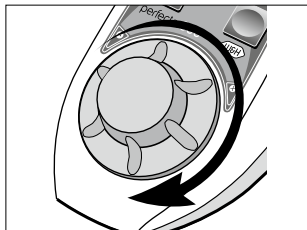

1 Augmenter la vitesse.

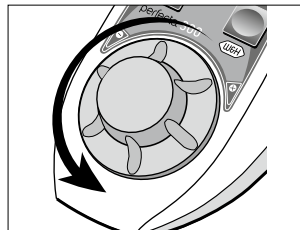

2 Diminuer la vitesse.

 Réglage des vitesses de 40 000 à 50 000 tr/min. (Perfecta 600)



1 Appuyer sur le variateur.

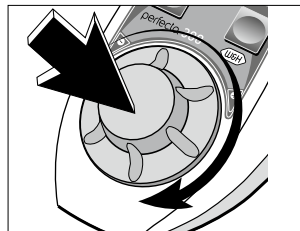

2 Maintenir le variateur enfoncé et le tourner.

 La vitesse maximale prédéfinie ne peut pas être dépassée au démarrage du moteur.

Utilisation élément de commande – Mode bistable



En mode bistable, la vitesse maximale sélectionnée est automatiquement atteinte au démarrage du moteur.

La pièce à main fonctionne de manière autonome.



Désactivation du mode bistable : appuyer 1x sur la touche (Perfecta 600 : appuyer 2x)

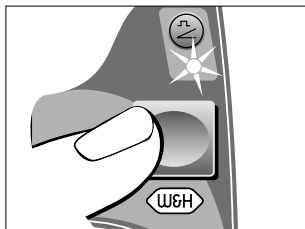

- ❶ Appuyer sur la touche.
La DEL s'allume.

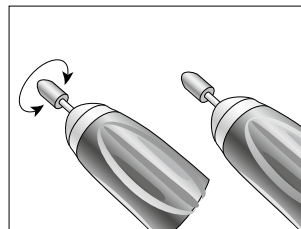

- ❸ Démarrer ou arrêter la pièce à main en tapotant la pédale, le levier ou le volet.

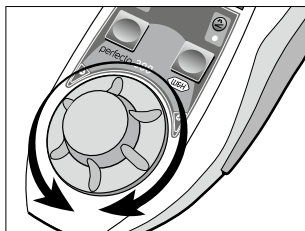

- ❷ Réglage de la vitesse

Utilisation élément de commande – Mode Tempomat (Perfecta 600)



En mode Tempomat, la vitesse définie est enregistrée et automatiquement respectée.



La pièce à main fonctionne de manière autonome.

Désactivation du mode Tempomat : appuyer 1 x sur la touche.

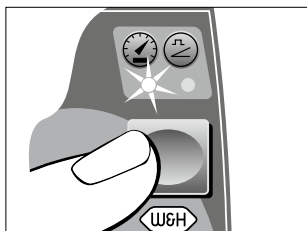

- 1 Appuyer 2 x sur la touche.
La DEL s'allume.

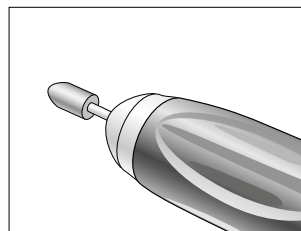

- 3 Arrêter la pièce à main en tapotant la pédale, le levier ou le volet.

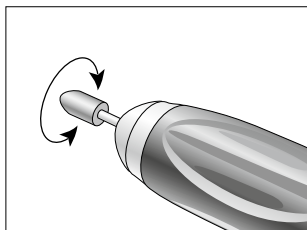

- 2 Démarrer la pièce à main jusqu'à ce que la vitesse souhaitée soit atteinte. Un signal acoustique est émis après 2 secondes et la vitesse est enregistrée.

12. Démontage et remontage pièce à main

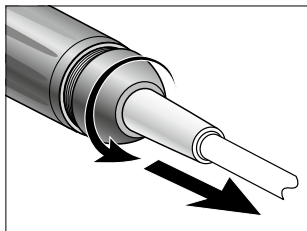

❶ Dévisser le capuchon.

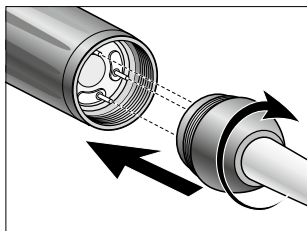

❷ Monter le capuchon et le revisser.

 Vérifier le positionnement !

13. Remplacement de l'instrument rotatif

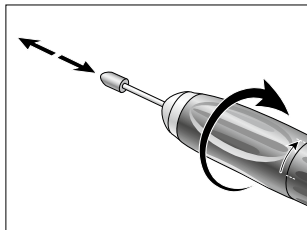

❶ Tourner la partie pièce à main vers la droite, jusqu'en butée. Insérer l'outil rotatif jusqu'en butée ou le retirer.

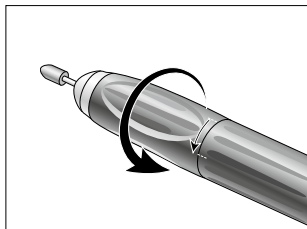

❷ Tourner la partie pièce à main jusqu'à son enclenchement.

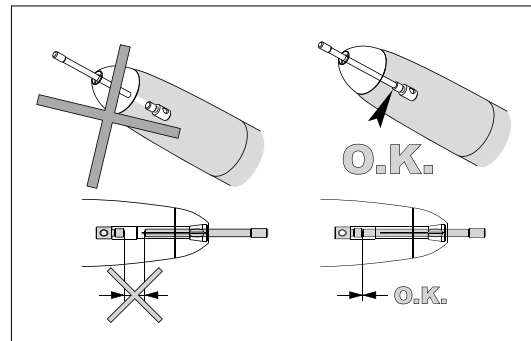

 La pièce à main est bloquée lorsque le système de serrage de la griffe est ouvert. En cas de démarrage intempestif de la pièce à main, l'électronique s'arrête.

Test de fonctionnement

- > Démarrer la pièce à main.
- > En cas de dysfonctionnements (par ex. vibrations, bruits inhabituels, échauffement) mettez immédiatement le moteur hors tension et adressez-vous à un partenaire agréé Service Technique W&H (voir page 45).

14. Nettoyage



Le nettoyage du Perfecta (unit de commande), de la pièce à main, de l'élément de commande (en option), de la pédale de réglage (en option) peut être réalisé à l'aide d'un chiffon humide.

15. Nettoyage / Remplacement de la griffe de serrage



La clé pour griffe de serrage, la clé plate et la brosse de nettoyage se trouvent au bas du support (en option) pour pièce à main.

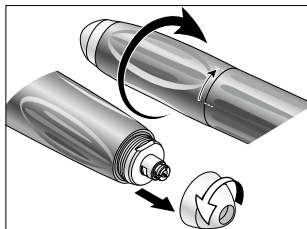

- 1 Tourner la partie pièce à main vers la droite, jusqu'en butée. Dévisser le nez en tournant vers la gauche.

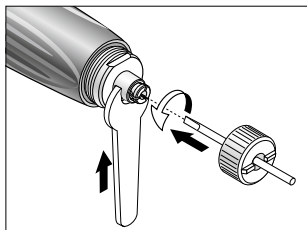

- 2 Insérer la clé dans la griffe de serrage jusqu'en butée et dévisser en tournant vers la gauche.



Maintenir l'axe avec la clé plate.

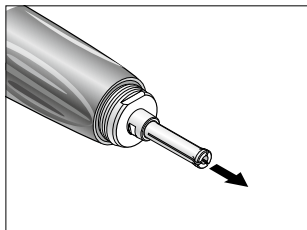

- 3 Retirer la griffe de serrage.

Nettoyage / Remplacement de la griffe de serrage

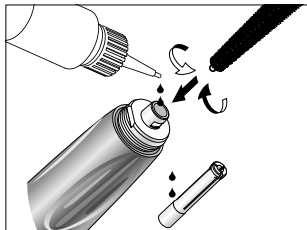

- ❶ Nettoyer l'intérieur et l'extérieur de l'axe à l'aide de la brosse. Mettre 2 gouttes d'huile dans la perforation de l'axe et sur la griffe de serrage.

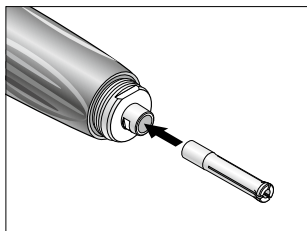

- ❷ Monter la griffe.

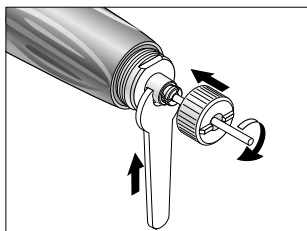

- ❸ Insérer la clé dans la griffe de serrage jusqu'en butée et visser en tournant vers la droite.
Maintenir l'axe avec la clé plate.

16. Messages d'erreur (visibles sur l'écran)

N° d'erreur	Description	Solution
E00	Surchauffe du système électronique – Arrêt de sécurité	Mettre l'unit de commande hors tension, le laisser refroidir au moins 10 minutes puis le redémarrer
E01	Surcharge pièce à main, entraînement bloqué	Raccorder la pièce à main ou fermer le mécanisme de serrage
E07	Erreur pédale de réglage, initialisation	Mettre l'unit de commande hors tension, le redémarrer, ne pas actionner la commande au pied/genou pendant la mise en route
E09	Erreur pédale de réglage, erreur réglage de la vitesse [commande au pied/genou]	Mettre l'unit de commande hors tension, vérifier le raccordement de la commande au pied, redémarrer
E19	Durée limite de fonctionnement	Mettre l'unit de commande hors tension, redémarrer
E99	Panne du système	Mettre l'unit de commande hors tension, redémarrer



Si vous ne parvenez pas à supprimer l'un des messages d'erreur en arrêtant et en remettant l'Perfecta en marche, faites-le vérifier par un partenaire agréé Service Technique W&H (voir page 45).

Toute panne totale de l'appareil liée à des influences extérieures nécessite sa mise hors tension puis sa remise en marche.

17. Accessoires W&H

Utilisez exclusivement des accessoires et des pièces détachées d'origine W&H !

00669400	Brosse de nettoyage
01125900	Clé de démontage de la griffe de serrage de ø 2,35 mm
01126000	Clé de démontage de la griffe de serrage de ø 3 mm
03202800	Clé plate
03205500	Griffe de serrage de ø 2,35 mm
03205600	Griffe de serrage de ø 3 mm
03211500	Support pour pièce à main
03304500	Huile d'entretien W&H MD-30
04014700	Fusible T1,25L
01199100	Fusible T2A
05114900	Cordon moteur 1,8 m [Perfecta 300]
05116500	Cordon moteur 1,8 m [Perfecta 600]
05138000	Support pour élément de commande [en option]
05201200	Pièce à main LA-66
05138800	<i>Moteur E avec raccord ISO LA-3E</i>
05250400	Tuyau d'arrivée d'air
05038100	Pédale de réglage avec/sans fonction purge L-NV
05127000	Élément de commande LA-3D
05243200	Élément de commande LA-6D

18. Service

Réparation

En cas de défauts, envoyez toujours l'appareil complet car la vérification du système de commande électronique s'impose en cas de dysfonctionnement du moteur !

Nous recommandons de confier la réparation et l'entretien à un partenaire agréé Service Technique W&H.

Retour

- > Adressez vos questions à un partenaire agréé Service Technique W&H (voir page 45).
- > Utilisez toujours l'emballage d'origine pour les retours !
- > N'enroulez pas le cordon autour de la pièce à main et ne pliez pas le cordon moteur ! (risques d'endommagement)

Révision de l'Perfecta et des accessoires

Il est nécessaire d'effectuer un contrôle régulier et répété du fonctionnement et de la sécurité, accessoires inclus, au moins une fois tous les trois ans ou plus fréquemment si la loi l'impose.

Nous vous recommandons de vous adresser à un partenaire agréé Service Technique W&H (voir page 45) pour réaliser ce contrôle.

19. Caractéristiques techniques

	Perfecta 300	Perfecta 600
Puissance méc. restituée	95 W	160 W
Couple	5,5 Ncm	7,8 Ncm
Vitesse	1 000 – 40 000 tr/min	1 000 – 50 000 tr/min
Consommation	160 W	200 W
Tension secteur	100 – 130 VCA / 220 – 240 VCA	
Courant nominal	0,2 – 1,6 A / 0,1 – 0,8 A	
Fusible secteur	250 V – T2A / 250 V – T1,25L	
Tolérance de tension	+/- 10 %	
Fréquence	50 – 60 Hz	
Mode	S6 [4/10min] Fonctionnement alterné	
Puissance sonore	< 55 dBA	
Vibrations	< 2,5 m/s ²	
Hauteur / largeur / profondeur		
Commande au pied	sans pédale : 97 / 253 / 202 mm, avec pédale : 97 / 253 / 275 mm	
Commande au genou	sans étrier : 236 / 108 / 282 mm, avec étrier : 236 / 187 / 304 mm	
Appareil de table	88 / 236 / 282 mm	
Poids commande au pied/au genou/ appareil de table	2,5 / 3,7 / 4,0 kg	3,5 / 4,7 / 5,0 kg
Air comprimé de purge (entrée)	max. 6 bar (87 psi / 600 kPa)	
Diamètre de la griffe de serrage	2,35 / 3,0 mm	
Précision de centrage de la perceuse	≤ 0,02 mm	

Caractéristiques Techniques

Propriétés physiques

Température de stockage :	-40 °C à +70 °C
Humidité de l'air lors de l'entreposage :	8 % à 80 % (relative), sans condensation
Température de fonctionnement :	+5 °C à +40 °C
Humidité de l'air pendant le fonctionnement :	maximum 80 % (relative) à une température maximale de +31°C, réduction linéaire jusqu'à maximum 50 % (relative) à une température maximale de +40°C
Degré d'encrassement (pollution degree) :	2
Degré de surtension (overvoltage degree) :	II
Altitude :	jusqu'à 2 000 m au-dessus du niveau de la mer

20. Recyclage et élimination

Recyclage

W&H se sent particulièrement responsable en matière de protection de l'environnement. L'unité de commande Perfecta et son emballage ont été conçus dans un souci d'écologie.



Élimination du Perfecta (unit de commande), de l'élément de commande (en option), de la pédale de réglage (en option) et de la pièce à main

Respectez la législation, les directives, les normes et les prescriptions nationales relatives à l'élimination des équipements électroniques usagés.

Mise au rebut de l'emballage

Les matériaux d'emballage sont choisis en fonction de leur adaptation à l'environnement et de leur possibilité de mise au rebut. Ils sont donc recyclables. Jetez les emballages inutiles dans les bennes de collecte et de recyclage. Vous contribuez ainsi à la récupération des matières brutes et à la limitation des ordures.

Conditions de garantie

Ce produit W&H a été soigneusement élaboré par des spécialistes hautement qualifiés. Des tests et des contrôles variés garantissent un fonctionnement impeccable. Nous attirons votre attention sur le fait que le maintien de notre obligation de garantie est directement lié au respect des instructions de la présente notice d'utilisation.

En tant que fabricant, W&H est responsable du matériel défectueux et des défauts de fabrication à compter de la date d'achat et pour une période de garantie de 24 mois.

Nous n'assumons aucune responsabilité en cas de dommages dus à une manipulation incorrecte ou bien suite à une réparation effectuée par un tiers non agréé par W&H !

L'ouverture des droits de garantie est soumise à la présentation du bon d'achat soit au fournisseur, soit à un partenaire agréé Service Technique W&H. L'exécution d'une prestation sous garantie ne rallonge pas la durée de celle-ci.

Garantie de **24** mois

Certification CE

PEOPLE HAVE PRIORITY



Déclaration de conformité UE

W&H DENTALWERK BÜRMOOS GmbH
 Ignaz-Glaser-Strasse 53
 A-5111 Bürmoos / Autriche

déclare ci-après que les produits

Désignation : Moteurs de laboratoire
 Nom du produit : Perfecta 300 / 600 / 900
 Référence : conformément à la page 2
 N° réf. : conformément à la page 2
 N° série : conformément à la page 2

dans leur version d'origine sont conformes aux directives suivantes en vigueur :

Directive machine 2006/42/UE
Compatibilité électromagnétique – Directive 2014/30/UE
ROHS – Directive 2011/65/UE

Pour la conception et la fabrication de ces produits, les normes standard suivantes ont été respectées :

ISO 9001:2008, EN ISO 12100:2010, EN 1041:2008 + A1:2013, EN ISO 780:2015,
 EN ISO 1043-1:2011, IEC 61010-1:2010, EN 61326-1:2013

La présente déclaration de conformité est établie sous la seule responsabilité du fabricant.

Responsable de la compilation des documents techniques :
 Johann Fersterer, Ignaz-Glaser-Str. 53, A-5111 Bürmoos

Bürmoos, 19.04.2016

Johann Fersterer
 Responsable de projet

MEL0004_02

1 / 2

Référence	N° réf.	N° série (à partir de)
LA-323 T	14933000	04594
LA-315 T	14933001	01361
LA-323 TE	14933002	04594
LA-315 TE	14933003	01361
LA-323 K	14933100	02580
LA-315 K	14933101	01068
LA-323 KE	14933102	02580
LA-315 KE	14933103	01068
LA-323 F	14933200	04426
LA-315 F	14933201	01207
LA-323 FE	14933202	04426
LA-315 FE	14933203	01207
LA-623 T	14936000	01791
LA-615 T	14936001	01028
LA-623 K	14936100	02702
LA-615 K	14936101	01041
LA-623 F	14936200	01597
LA-615 F	14936201	01008
LA-923 T	14939000	01056
LA-915 T	14939001	01009
LA-923 K	14939100	01060
LA-915 K	14939101	01002
LA-923 TT	14939300	01976
LA-915 TT	14939301	01067
LA-923 KT	14939400	01875
LA-915 KT	14939401	01026

MEL0004_02

2 / 2

Partenaires agréés Service Technique W&H

Visitez le site W&H sur Internet <http://wh.com>

Sous la rubrique « Service » vous trouverez les coordonnées des Partenaires agréés Service Technique.

Si vous n'avez pas accès à Internet, contactez

W&H FRANCE S.A.R.L., 4, rue Ettore Bugatti, F-67201 Eckbolsheim
t + 33 388 774796 (SAV), f + 33 388 774799, E-Mail: savwh.fr@wh.com

W&H CH-AG, Industriepark 9, CH-8610 Uster
t + 41 43 4978484, f + 41 43 4978488, E-Mail: service.ch@wh.com

Christiaens Dental Instruments BVBA, Wetstraat 211, B-8790 Waregem
t + 32 56 603296, f + 32 56 609204, E-Mail: christiaens.dental@yucom.be

W&H Impex Inc., 6490 Hawthorne Drive, Windsor, Ontario, N8T 1J9
t + 1 800 2656277, + 1 519 9446739, f + 1 519 9746121, E-Mail: service.ca@wh.com

Fabricant

W&H Dentalwerk Bürmoos GmbH

Ignaz-Glaser-Straße 53, 5111 Bürmoos, Austria

t +43 / 6274 / 6236-0, f +43 / 6274 / 6236-55

office@wh.com

wh.com

Form-Nr. 50588 AFR

Rev. 011 / 19.04.2016

Sous réserve de modifications

