

Инструкция по применению

Перевод оригинального руководства по эксплуатации



CE
perfecta
300 / 600

Содержание

Пояснение к символам, используемым фирмой W&H	3 – 5
1. Введение	6 – 7
2. Распаковка	8
3. Объем поставки	9 – 11
4. Указания по технике безопасности	12 – 13
5. Описание/ввод в эксплуатацию/управление педальным прибором	14 – 17
6. Описание/монтаж/ввод в эксплуатацию коленного прибора	18 – 20
7. Описание/ввод в эксплуатацию настольного прибора	21 – 22
8. Описание моторного наконечника / мотора »Е-типа«	23
9. Общие приемы управления — пуск моторного наконечника /функция продувки (Perfecta 600)	24 – 25
10. Описание пульта управления / монтаж крепления (приобретается отдельно)	26 – 27
11. Работа с пультом управления — левое вращение/изменение числа оборотов/ режим стабильной работы при выбранной скорости / режим контроля скорости (для аппарата Perfecta 600)	28 – 31
12. Снятие и закрепление моторного наконечника	32
13. Замена вращающегося инструмента	33
14. Очистка	34
15. Очистка/замена цангового зажима	35 – 36
16. Сообщения об ошибках	37
17. Аксессуары W&H	38
18. Сервисная служба	39
19. Технические данные	40 – 41
20. Переработка и утилизация	42
Гарантийное письмо	43
Заявление о соответствии ЕС	44
Официальные партнеры фирмы W&H	45

W&H Символы

Символы, используемые в инструкции по эксплуатации



ПРЕДУПРЕЖДЕНИЕ!

(если существует опасность
нанесения травмы человеку)



ВНИМАНИЕ!

(если существует опасность
повреждения материальных
ценностей)









Общие пояснения, не несущие
информации об угрозе для людей и
оборудования



W&H Сервисная служба

Символы, используемые фирмой W&H

Symbole auf dem Steuergerät

	См. инструкцию по эксплуатации		Не выбрасывать вместе с бытовыми отходами	REF	Номер по каталогу
	Дата изготовления		Ножная педаль	SN	Серийный номер
	Электрический предохранитель		мотор	V	Напряжение питания аппарата
	Матричный код данных для идентификации продукта, отсутствует в некоторых моделях		Пульт управления	AC	Переменный ток
				VA	Вход электропитания аппарата
				A	Ток питания
				Hz	Частота переменного тока

Символы, используемые фирмой W&H

Символы на упаковке



Верх

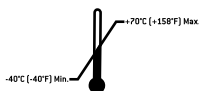

Предельная температура эксплуатации

R_{only}

Осторожно: Федеральное законодательство разрешает продажу этого устройства только тем стоматологам, врачам или иным практикующим медицинским работникам, которые имеют лицензию штата, в котором он (она) использует или распоряжается использованием этого устройства



Хрупкий, обращаться с осторожностью



Предельная влажность



Беречь от воздействия дождя



Код соответствия ЕС, присвоенный производителю





»Der Grüne Punkt«
Идентификационная марка экологической безопасности (Duales System Deutschland AG)



Общий символ вторичного использования/возможности переработки

1. Введение

 **Для вашей безопасности и безопасности вашего коллектива**
Настоящая инструкция по применению должна объяснить вам порядок применения изделия фирмы W&H. Однако мы должны предупредить вас и о возможных опасностях. Ваша безопасность и безопасность вашего коллектива крайне важны для нас.

 Поэтому просим вас выполнять указания по технике безопасности на стр. 12-13.

Назначение

Данный аппарат предназначен для обработки с помощью вращающихся режущих инструментов всех материалов, используемых в стоматологических лабораториях, с управлением наконечником вручную.

 Аппарат не предназначен непосредственно для медицинского применения!
Применение для непосредственного лечения людей не допускается!

Профессиональное использование

Продукцию Perfecta разрешается использовать только стоматологам в профессиональных целях при условии соблюдения действующих норм по охране труда и предотвращению несчастных случаев, а также настоящей инструкции по применению. Фирма W&H не несет гарантийных обязательств и ответственности по иным претензиям в случае несоблюдения указаний и рекомендаций, использования принадлежностей и запасных частей, не разрешенных фирмой к применению.

Введение

Поставляемый аппарат Perfecta

- > проверен на соответствие требованиям техники безопасности;
- > имеет контрольный знак UL;
- > защищен от радиопомех в соответствии с соответствующими нормами.

Это заявление не относится к непредусмотренным встроенным элементам, оборудованию и т. п.



Ответственность изготовителя

Изготовитель W&H Dentalwerk Bürmoos отвечает за безопасность, надежность и функционирование аппарата Perfecta только в случае соблюдения нижеприведенных указаний.



- > Соблюдаются инструкции по применению
- > *Данная инструкция действительна также для блока управления «E-типа». «Моторный наконечник» аппарата Perfecta применительно к аппарату E-типа представляет собой «электрический мотор с ISO-муфтой» (Perfecta 300).*
- > Perfecta не имеет деталей, которые могут быть самостоятельно отремонтированы пользователем. Любые операции по сборке, модификации и ремонту разрешено выполнять только специалистам, лицензированным фирмой W&H (см. стр. 45).
- > Несанкционированное вскрытие блока управления аннулирует гарантию и отменяет прочие заявления.

2. Распаковка

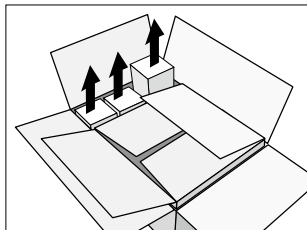

- 1 Извлеките картонную коробку с принадлежностями.

Упаковка фирмы W&H является безвредной для окружающей среды и подлежит утилизации в пункте вторичной переработки.

Однако мы рекомендуем сохранять оригинальную упаковку.

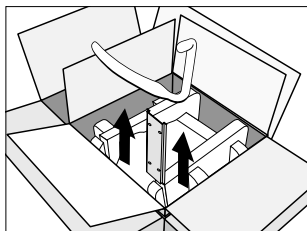

- 2 Коленный прибор: извлеките крепежную пластину и скобу для функции продувки.

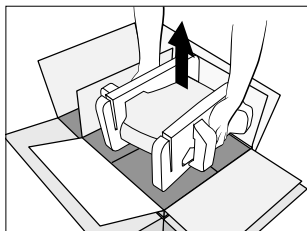

- 3 Извлеките вкладыш с блоком управления.

3. Объем поставки Perfecta 300 (см. также стр. 11)

Педальный прибор	Коленный прибор	Настольный прибор
<p>Блок управления:</p> <ul style="list-style-type: none"><input type="radio"/> НОМЕР ПО КАТАЛОГУ 05077900 230 В<input type="radio"/> НОМЕР ПО КАТАЛОГУ 05172400 115 В<input type="radio"/> Кабель двигателя 1,8 м, НОМЕР ПО КАТАЛОГУ 05114900 <p>Опция. »Е-тип«</p> <ul style="list-style-type: none"><input type="radio"/> <i>Е-мотор с ISO-муфтой LA-3E, НОМЕР ПО КАТАЛОГУ 0513880</i>	<p>Блок управления:</p> <ul style="list-style-type: none"><input type="radio"/> НОМЕР ПО КАТАЛОГУ 05222000 230 В<input type="radio"/> НОМЕР ПО КАТАЛОГУ 05222100 115 В<input type="radio"/> Пульт управления LA-3D, НОМЕР ПО КАТАЛОГУ 05127000<input type="radio"/> Крепежная пластина, НОМЕР ПО КАТАЛОГУ 01170500<input type="radio"/> Самонарезающие винты, НОМЕР ПО КАТАЛОГУ 00952200<input type="radio"/> Кабель двигателя 1,8 м, НОМЕР ПО КАТАЛОГУ 05114900 <p>Опция. »Е-тип«</p> <ul style="list-style-type: none"><input type="radio"/> <i>Е-мотор с ISO-муфтой LA-3E, НОМЕР ПО КАТАЛОГУ 0513880</i>	<p>Блок управления:</p> <ul style="list-style-type: none"><input type="radio"/> НОМЕР ПО КАТАЛОГУ 05221600 230 В<input type="radio"/> НОМЕР ПО КАТАЛОГУ 05221700 115 В<input type="radio"/> Пульт управления LA-3D, НОМЕР ПО КАТАЛОГУ 05127000<input type="radio"/> Блок ножного управления L-NV, НОМЕР ПО КАТАЛОГУ 05038100<input type="radio"/> Кабель двигателя 1,8 м, НОМЕР ПО КАТАЛОГУ 05114900 <p>Опция. »Е-тип«</p> <ul style="list-style-type: none"><input type="radio"/> <i>Е-мотор с ISO-муфтой LA-3E, НОМЕР ПО КАТАЛОГУ 0513880</i>

Объем поставки Perfecta 600 (см. также стр. 11)

Педальный прибор	Коленный прибор	Настольный прибор
<p>Блок управления:</p> <ul style="list-style-type: none">○ НОМЕР ПО КАТАЛОГУ 05172600 230 В○ НОМЕР ПО КАТАЛОГУ 05172800 115 В ○ Шланг подключения воздуха НОМЕР ПО КАТАЛОГУ 05250400 ○ Кабель двигателя 1,8 м, НОМЕР ПО КАТАЛОГУ 05116500	<p>Блок управления:</p> <ul style="list-style-type: none">○ НОМЕР ПО КАТАЛОГУ 05223100 230 В○ НОМЕР ПО КАТАЛОГУ 05223200 115 В ○ Пульт управления LA-6D, НОМЕР ПО КАТАЛОГУ 05243200 ○ Крепежная пластина, НОМЕР ПО КАТАЛОГУ 01170500○ Самонарезающие винты, НОМЕР ПО КАТАЛОГУ 00952200○ Скоба для функции продувки НОМЕР ПО КАТАЛОГУ 05148800 ○ Шланг подключения воздуха НОМЕР ПО КАТАЛОГУ 05250400○ Кабель двигателя 1,8 м, НОМЕР ПО КАТАЛОГУ 05116500	<p>Блок управления:</p> <ul style="list-style-type: none">○ НОМЕР ПО КАТАЛОГУ 05222400 230 В○ НОМЕР ПО КАТАЛОГУ 05222500 115 В ○ Пульт управления LA-6D, НОМЕР ПО КАТАЛОГУ 05243200 ○ Блок ножного управления с функцией продувки L-NV, НОМЕР ПО КАТАЛОГУ 05038100 ○ Шланг подключения воздуха НОМЕР ПО КАТАЛОГУ 05250400○ Кабель двигателя 1,8 м, НОМЕР ПО КАТАЛОГУ 05116500

Объем поставки Perfecta 300 и 600

- Моторный наконечник LA-66 НОМЕР ПО КАТАЛОГУ 05201200
- Подставка для наконечника НОМЕР ПО КАТАЛОГУ 03211500
- Ключ для цангового зажима НОМЕР ПО КАТАЛОГУ 01125900
- Вилочный ключ НОМЕР ПО КАТАЛОГУ 03202800
- Сервисное масло W&H MD-30 НОМЕР ПО КАТАЛОГУ 03304500
- Щетка для очистки НОМЕР ПО КАТАЛОГУ 00669400

- Сетевой кабель НОМЕР ПО КАТАЛОГУ 01343700 (Европа)

Другой вариант:

- Сетевой кабель НОМЕР ПО КАТАЛОГУ 01343900 (USA, CAN, J)/НОМЕР ПО КАТАЛОГУ 03212700 (UK, IRL)/НОМЕР ПО КАТАЛОГУ 02909300 (AUS, NZ) / НОМЕР ПО КАТАЛОГУ 04280600 (CH)

4. Указания по технике безопасности



Обязательно соблюдайте следующие указания

- > Перед тем, как начать пользоваться аппаратом Perfecta в первый раз, выдержите его 24 часа при комнатной температуре.
- > Подключайте аппарат Perfecta только к розетке с защитным заземлением.
- > Никогда не прикасайтесь к вращающемуся или работающему по инерции после выключения инструменту.
- > Запрещается трогать поворотный зажим моторного наконечника во время его работы или вращения по инерции после выключения.
- > Помните о необходимости принятия надлежащих мер защиты, например о ношении защитных очков, использовании защитных козырьков и т. д. »Е-тип«:
- > Устанавливайте прямой или угловой наконечник, только когда мотор остановлен. (Perfecta 300)
- > Всегда соблюдайте сертификат безопасности обрабатываемого материала.
- > Продукцию Perfecta разрешается использовать только на рабочем месте в стоматологической лаборатории (отсос, защитное оборудование).



Применяйте только подходящие и исправные инструменты

Применяйте только вращающиеся инструменты надлежащего качества, отвечающие требованиям EN ISO 1797-1. Соблюдайте указания изготовителя инструментов относительно максимального числа оборотов, момента вращения, лево- и правостороннего вращения!

Применение не по назначению

Применение не по назначению, недозволенный монтаж, внесение изменений, ремонт аппарата Perfecta или несоблюдение наших указаний освобождает нас от любых гарантийных обязательств и ответственности по любым другим претензиям!

Блок управления допущен для эксплуатации только в закрытых помещениях!

Указания по технике безопасности



Опасная зона

Блок управления не предназначен для использования в помещениях с условиями, отличными от нормальных (например, в атмосфере, вызывающей коррозию, или во взрывоопасной атмосфере).

Прекращение подачи электропитания

При прекращении подачи электропитания или выключении аппарата Perfecta последнее установленное число оборотов запоминается и снова активируется после повторного включения.

Режим повторно-кратковременной работы S6 (4 мин/10 мин) — обозначение непрерывного режима работы с повторно-кратковременной нагрузкой. Рекомендуемая продолжительность приложения нагрузки составляет 4 минуты при длительности цикла 10 минут.

5. Описание педального прибора — передняя сторона

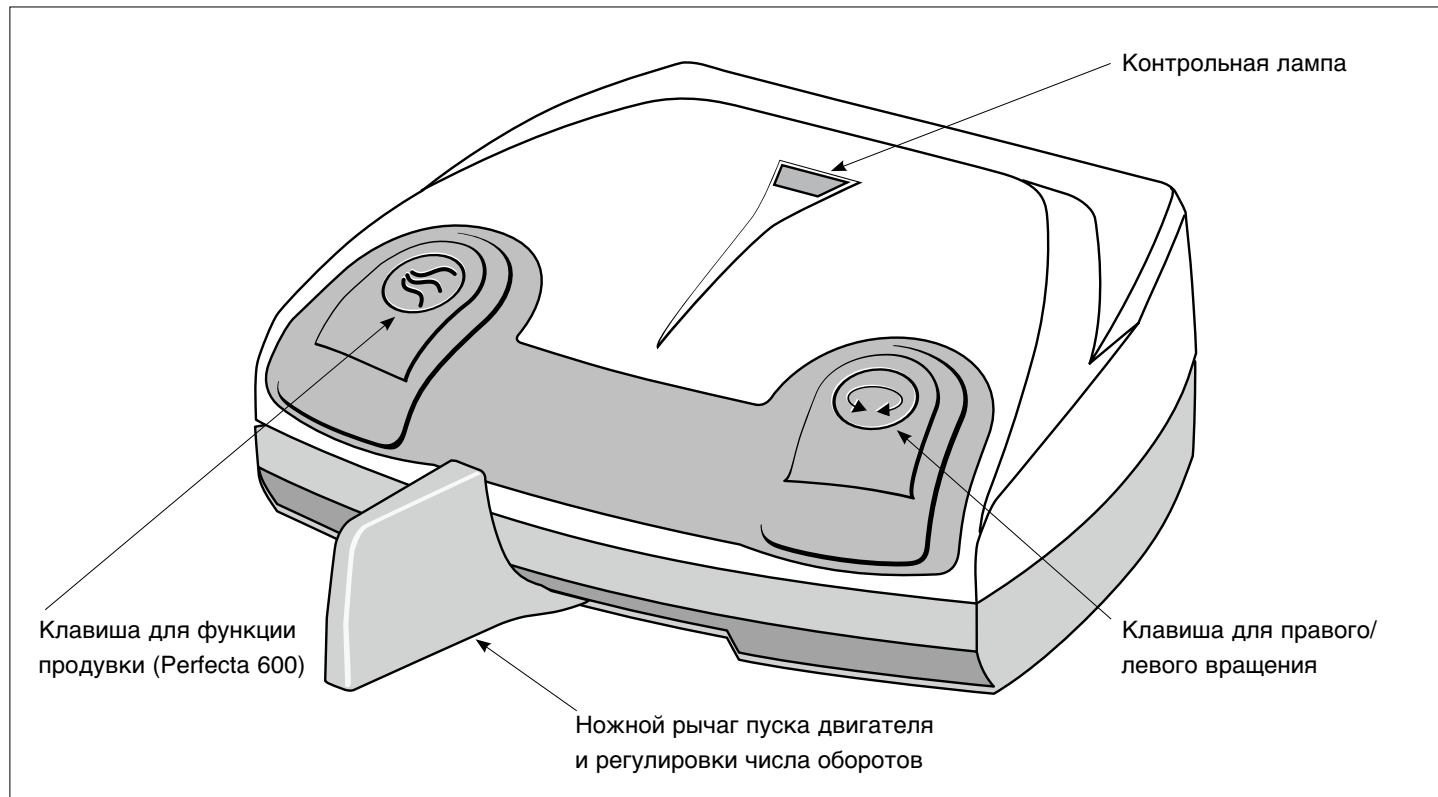

Описание педального прибора — задняя сторона

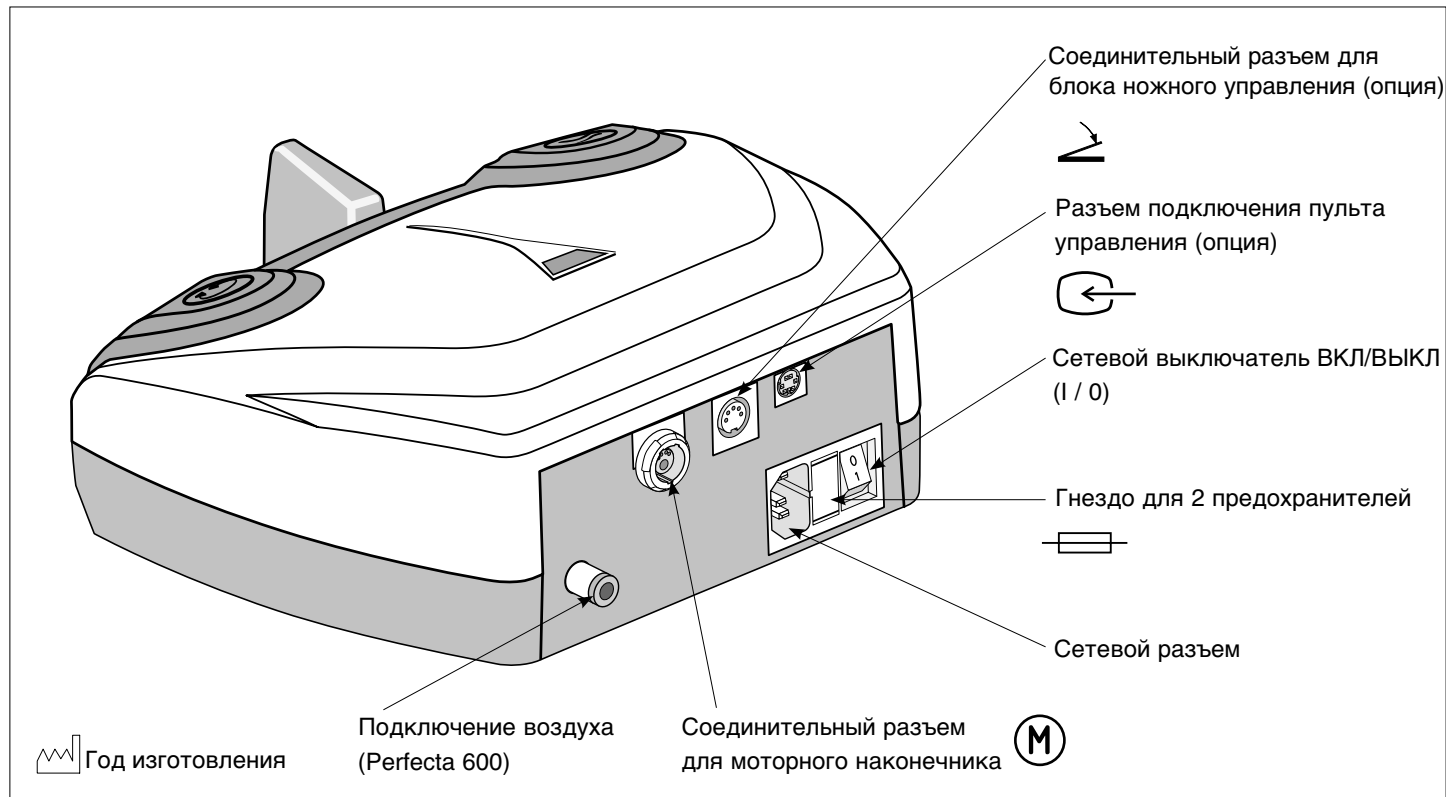

Ввод в эксплуатацию педального прибора

 Перед подсоединением или отсоединением кабеля двигателя, пульта управления (опция), шланга подачи воздуха (Perfecta 600) и сетевого кабеля выключите блок управления.

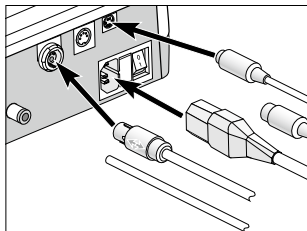

1 Вставьте кабель двигателя, пульт управления (опция), шланг подачи воздуха (Perfecta 600) и сетевой кабель.

 Обращайте внимание на правильность подключения!

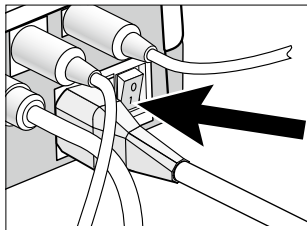

2 Включите блок управления (I).

Управление педальным прибором

Левое вращение

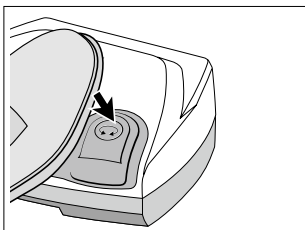

 С помощью клавиши можно задавать правое или левое вращение.

Изменение числа оборотов

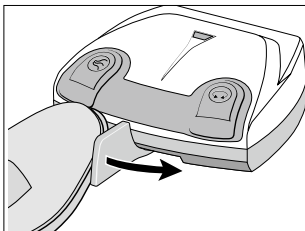

 Двигая ножной рычаг, можно плавно увеличивать / уменьшать число оборотов от 1000 до 40000 об/мин (1000-50000 об/мин для Perfecta 600).

6. Описание коленного прибора

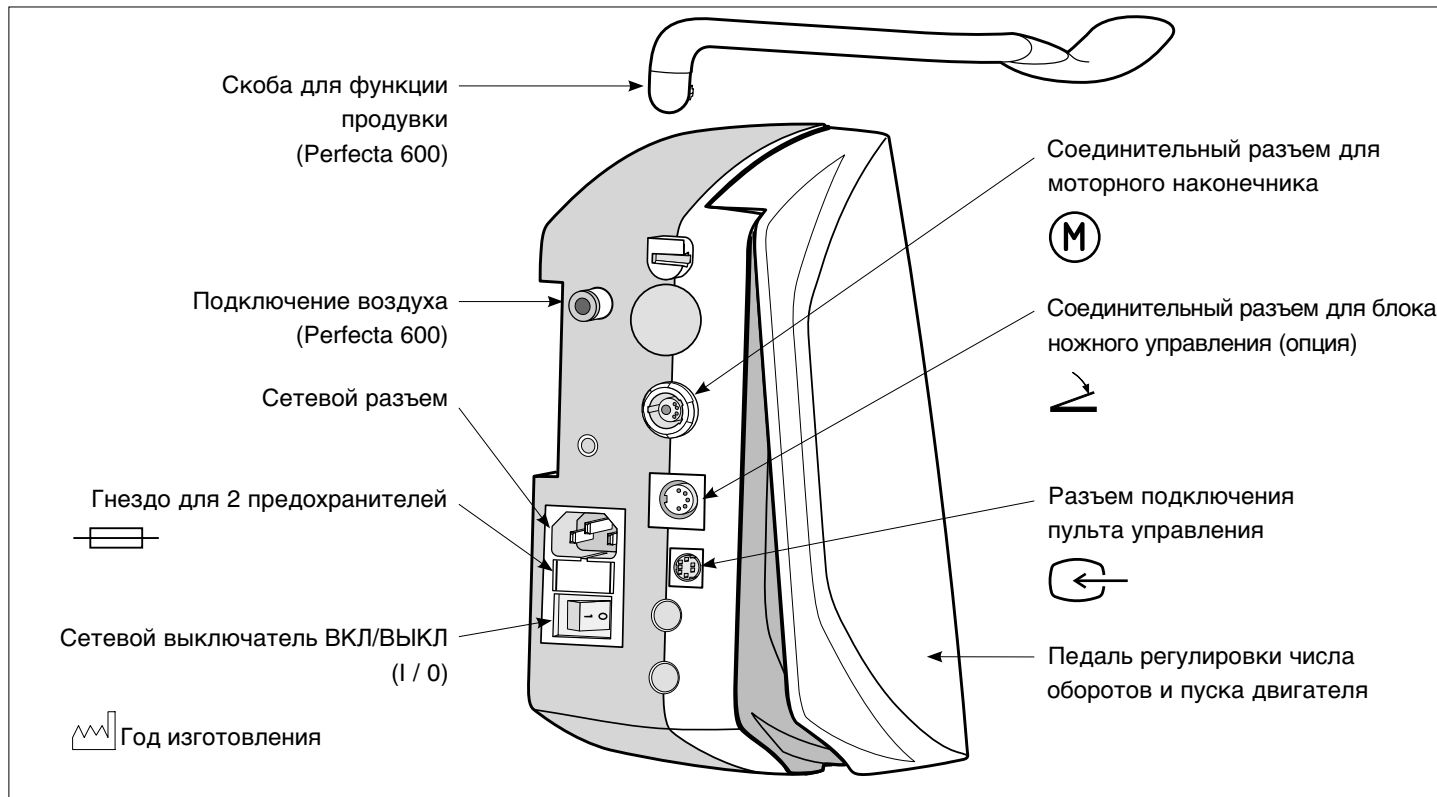

Монтаж коленного прибора

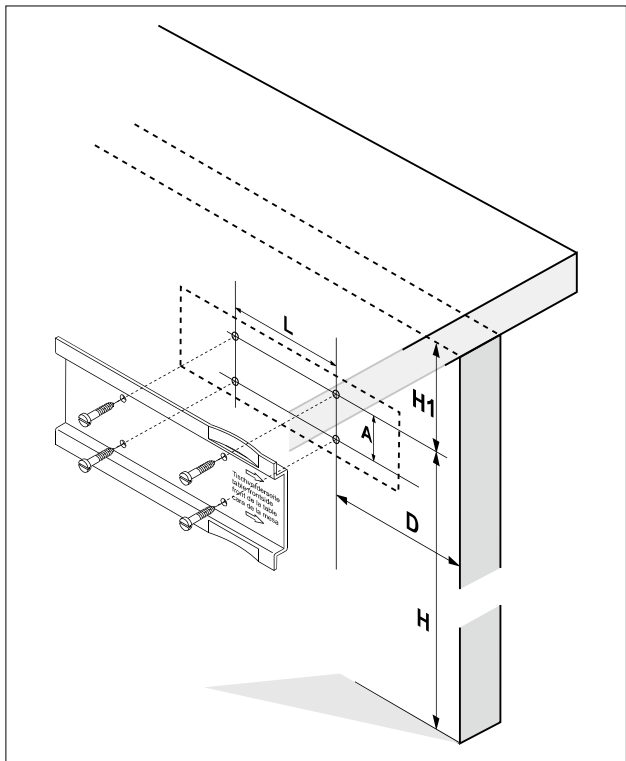

- ❶ С помощью прилагаемого шаблона или крепежной пластины разметьте отверстия под винты.
- ❷ Просверлите 4 отверстия \varnothing 3 мм.

Соблюдайте размеры.

H = 550-600 мм

H1 = мин. 90 мм

D = 90 мм (от переднего края стола)

L = 100 мм

A = 40 мм

Ввод в эксплуатацию коленного прибора

 Перед подсоединением и отсоединением кабеля двигателя, пульта управления, блока ножного управления (опция), шланга подачи воздуха (Perfecta 600) и сетевого кабеля выключите блок управления.

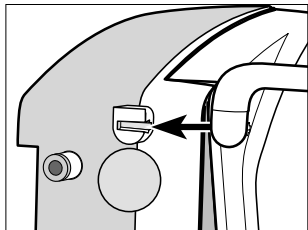

1 Установите скобу для функции продувки до упора. (Perfecta 600)

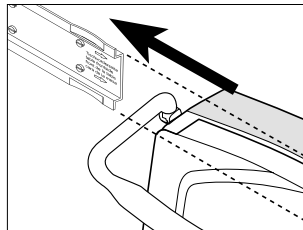

3 Вдвиньте блок управления в крепежную пластину до упора.

 Капля масла облегчит установку.

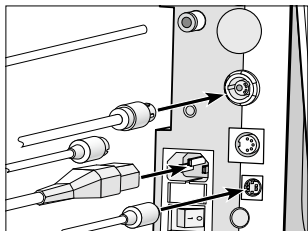

2 Подключите кабель двигателя, пульт управления, шланг подачи воздуха (Perfecta 600), блок ножного управления (опция) и сетевой кабель.

 Обращайте внимание на правильность подключения!

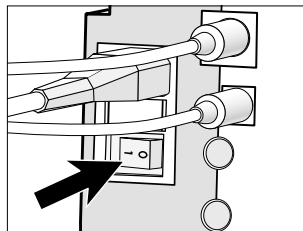

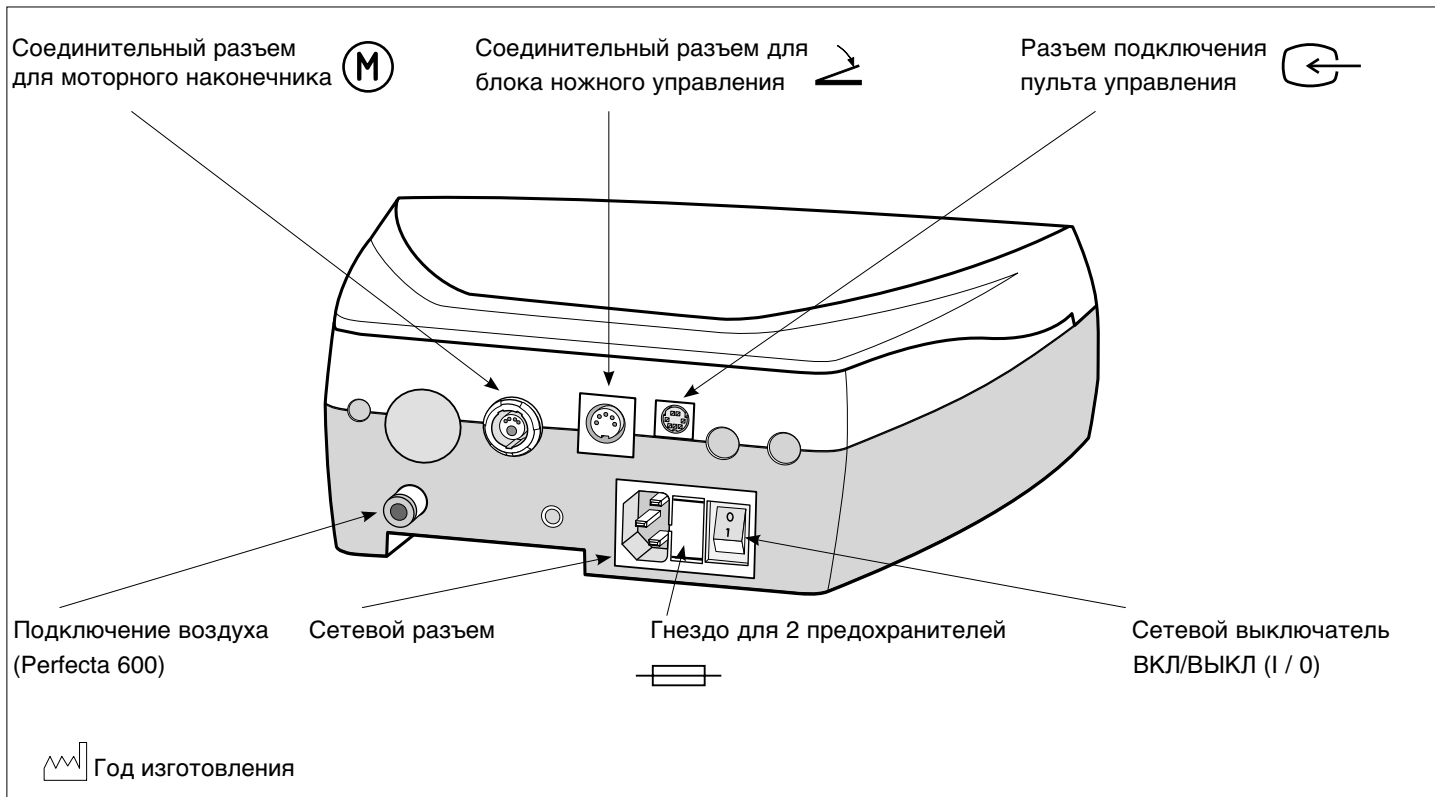

4 Включите блок управления (I).

7. Описание настольного прибора

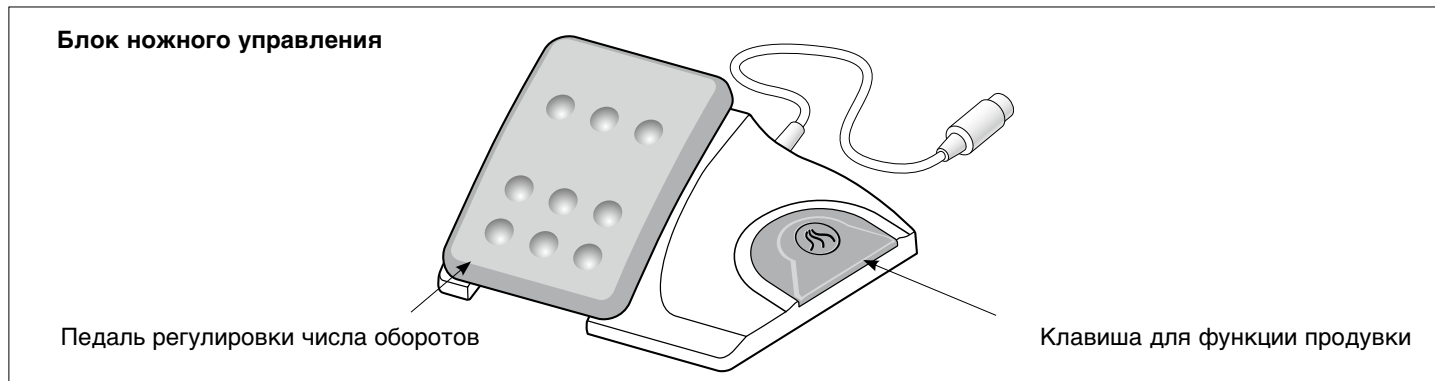

Ввод в эксплуатацию настольного прибора



 Перед подключением или отключением кабеля двигателя, пульта управления, блока ногого управления, шланга подачи воздуха (Perfecta 600) и сетевого кабеля выключите блок управления.

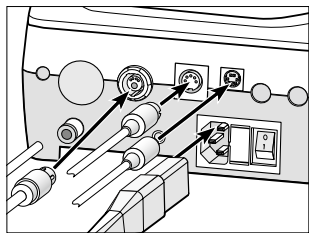

1 Подключите кабель двигателя, пульт управления, блок ногого управления (опция), шланг подачи воздуха (Perfecta 600) и сетевой кабель.

 Обращайте внимание на правильность подключения!

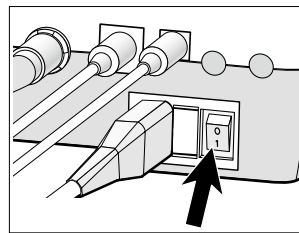

2 Включите блок управления (I).

8. Описание моторного наконечника LA-66 / электрического мотора »Е-типа« LA-3E

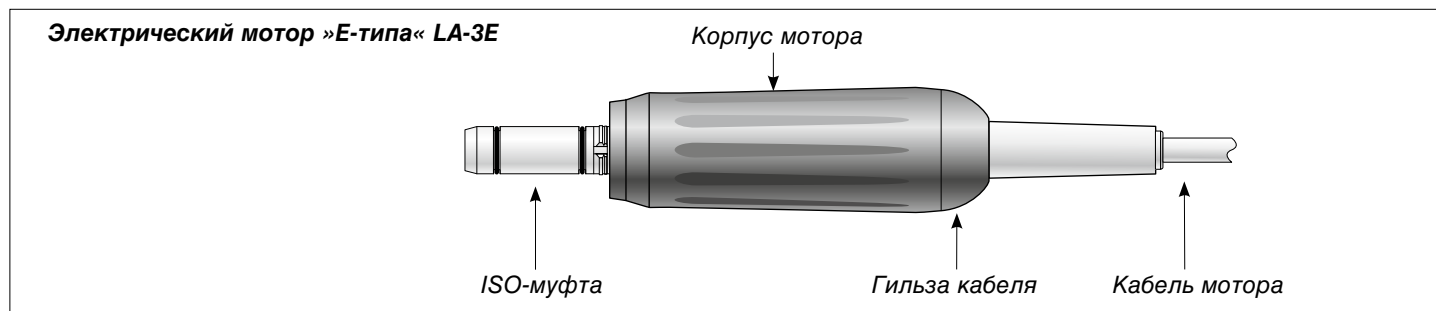
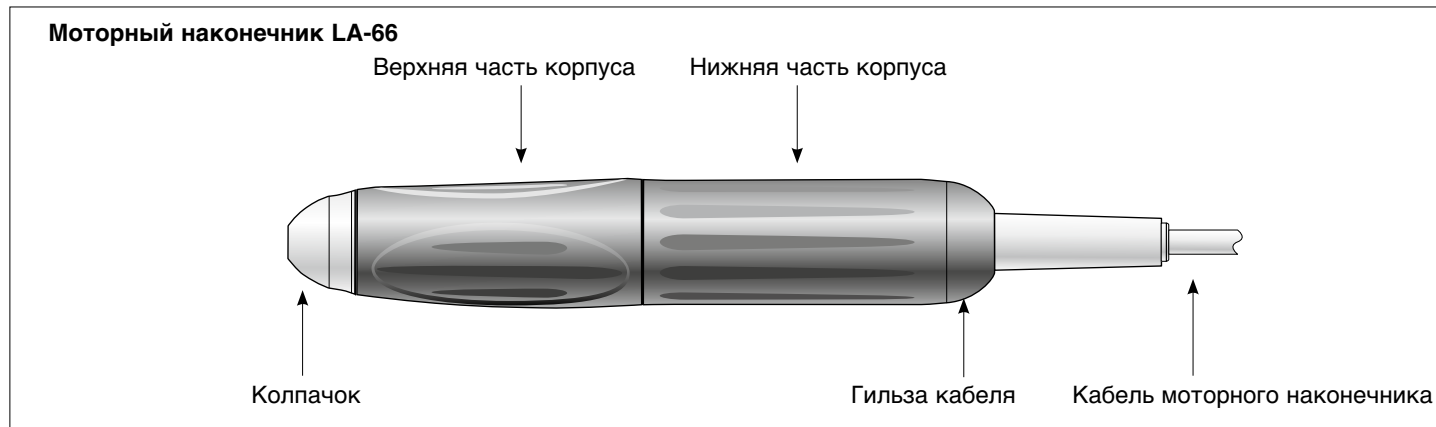

9. Общие приемы управления — пуск моторного наконечника

 Запустите моторный наконечник либо двигая вправо ножной рычаг педального прибора, либо нажатием колена на коленный прибор, либо нажатием педали на блоке ножного управления для настольного прибора.

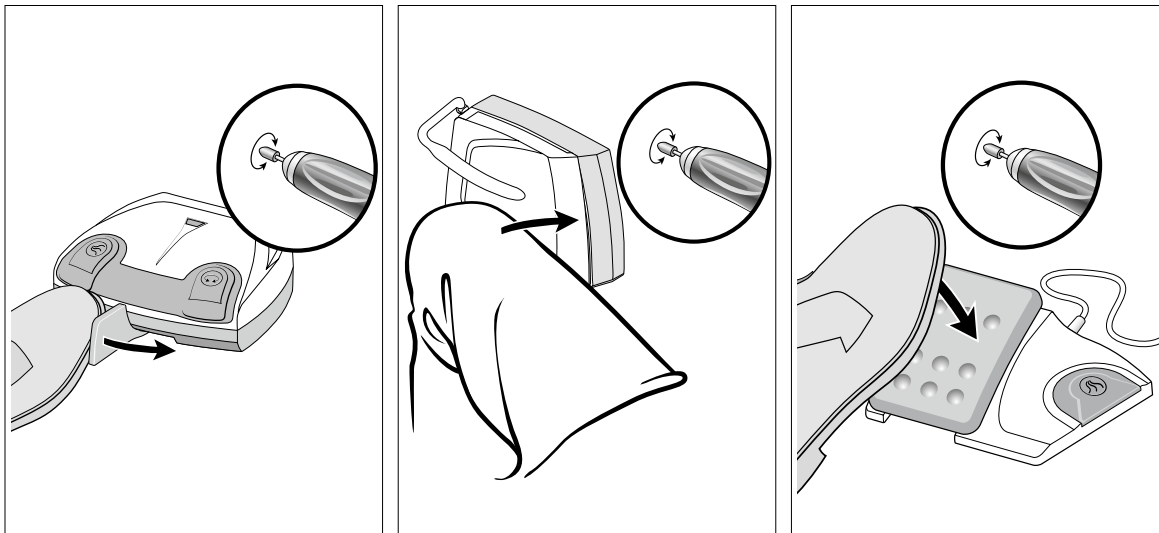

Общие приемы управления — функция продувки (Perfecta 600)

 Активация функции продувки осуществляется постоянным нажатием на соответствующую клавишу или скобу.

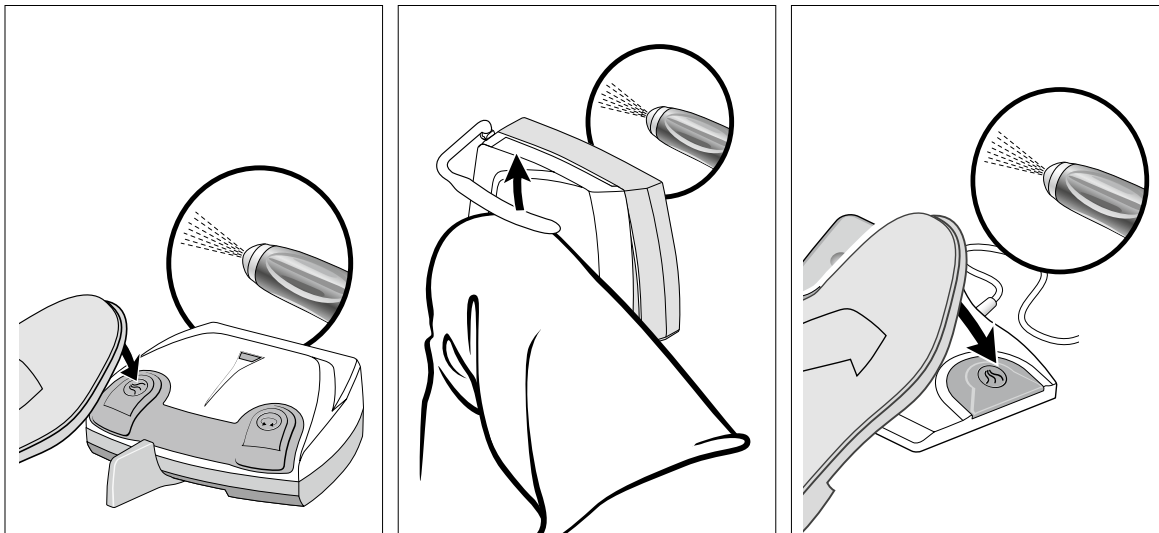

10. Описание пульта управления

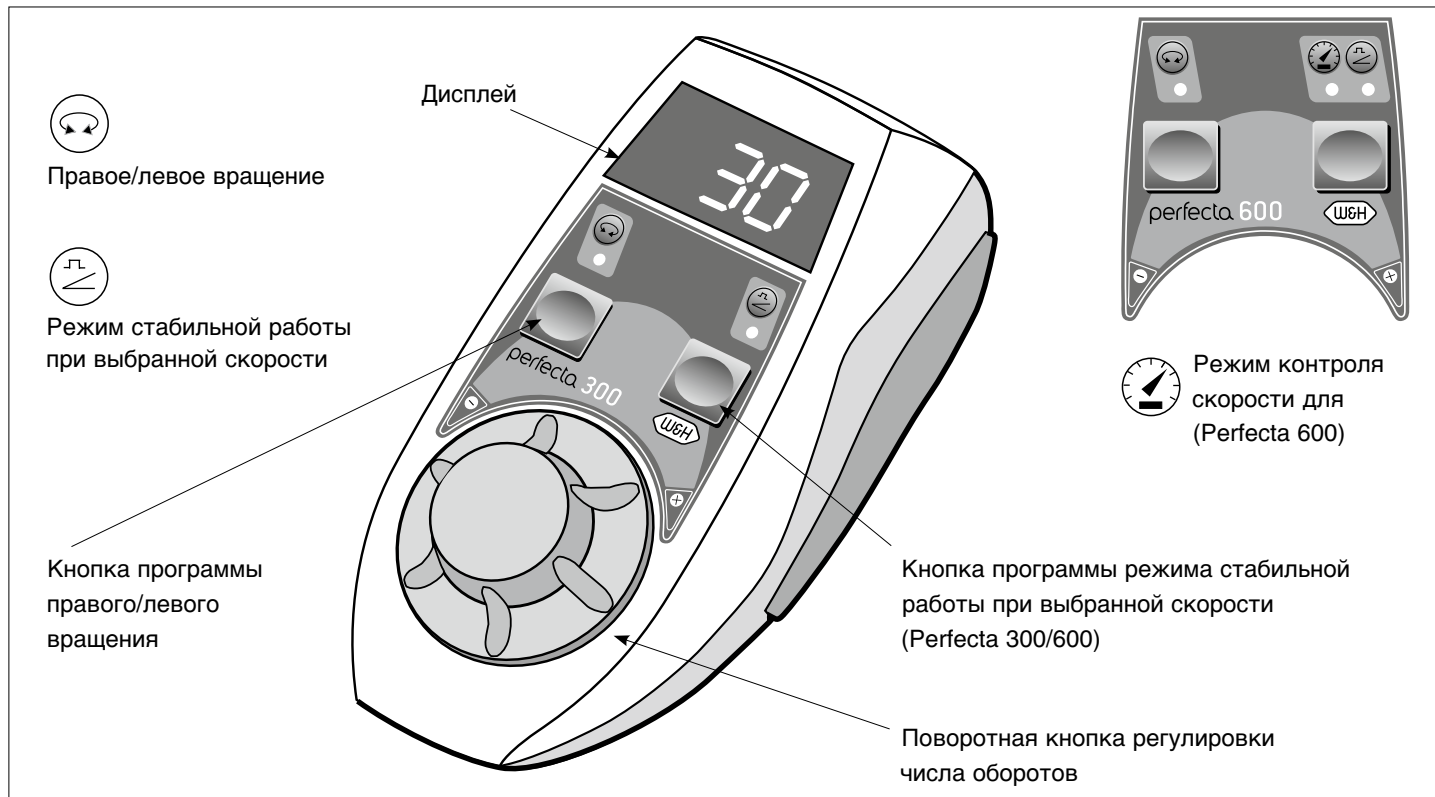

Описание пульта управления — монтаж крепления (приобретается отдельно)

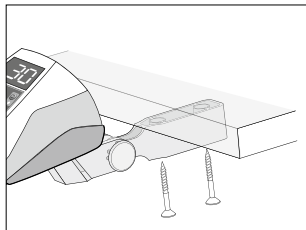
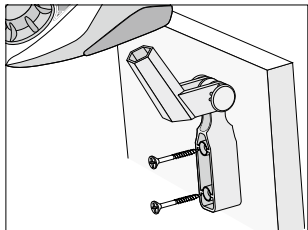

❶ Монтаж крепления (приобретается отдельно).

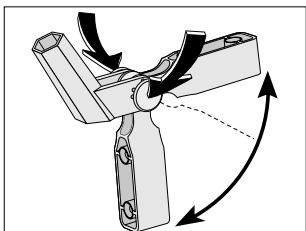

❷ Одновременным нажатием на обе шарнирные кнопки можно установить крепление в различные монтажные положения.

11. Работа с пультом управления — левое вращение



Вращением поворотной кнопки ПЛЮС/МИНУС плавно увеличивается /уменьшается число оборотов от 1000 до 40000 об./мин. и обратно.



Работа с пультом управления — режим стабильной работы при выбранной скорости

 Вращением поворотной кнопки ПЛЮС/МИНУС плавно увеличивается /уменьшается число оборотов от 1000 до 40000 об./мин. и обратно.

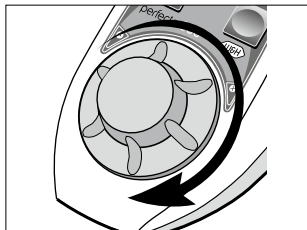

1 Увеличьте число оборотов.

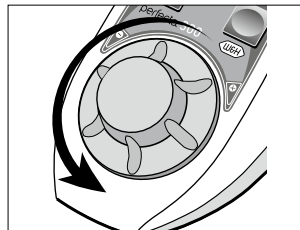

2 Уменьшите число оборотов.

 Установка числа оборотов от 40000 до 50000 об./мин. (Perfecta 600)



1 Нажмите поворотную кнопку.

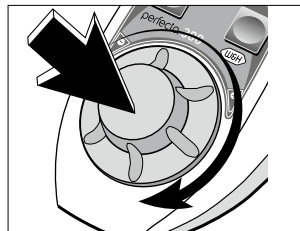

2 Нажмите поворотную кнопку и вращайте ее, удерживая.

 Предварительно заданное максимальное число оборотов не может быть превышено при пуске двигателя.

Работа с пультом управления — режим стабильной работы при выбранной скорости

 В режиме стабильной работы после пуска двигателя автоматически устанавливается выбранное вами до начала работы максимальное число оборотов. Моторный наконечник работает самостоятельно. Деактивация режима стабильной работы: нажмите кнопку программы 1 раз (Perfecta 600: нажмите кнопку дважды).

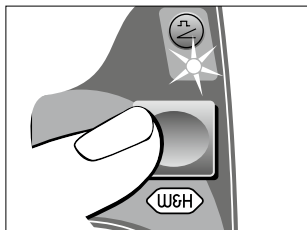

- 1 Нажмите клавишу.
Загорается светодиод.

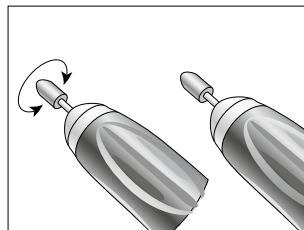

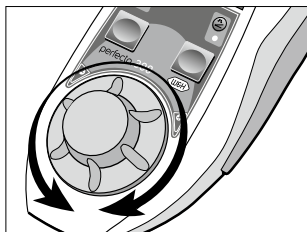

- 3 Затем включите или выключите моторный наконечник нажатием на прибор, педаль или движением рычага в зависимости от типа прибора.



- 2 Отрегулируйте число оборотов.

Работа с пультом управления — режим контроля скорости для Perfecta 600

 С помощью кнопки режима контроля скорости вы можете зафиксировать во время работы необходимое вам число оборотов. Оно запоминается и затем автоматически поддерживается. Моторный наконечник работает самостоятельно.

 Деактивация режима контроля скорости : нажмите кнопку программы 1 раз.

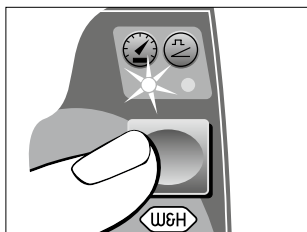

- 1** Нажмите клавишу 2 раза.
Загорается светодиод.

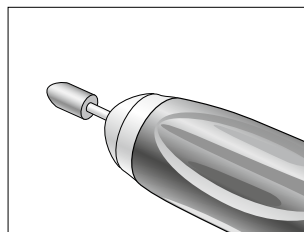

- 3** Выключите моторный наконечник нажатием на прибор, педаль или движением рычага в зависимости от типа прибора.

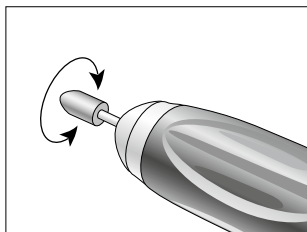

- 2** Запустите моторный наконечник и дождитесь, пока не будет достигнуто требуемое число оборотов. Прибл. через 2 секунды прозвучит звуковой сигнал, и число оборотов будет запомнено.

12. Снятие и закрепление моторного наконечника

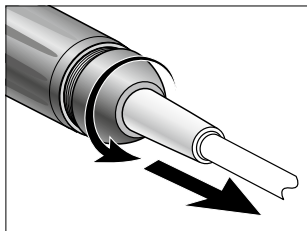

❶ Открутите гильзу кабеля.

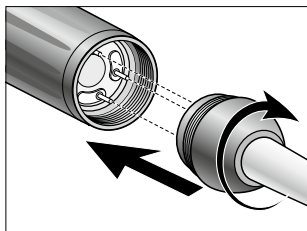

❷ Наденьте гильзу кабеля на наконечник и закрутите.

 Обращайте внимание на правильность состыковки!

13. Замена вращающегося инструмента

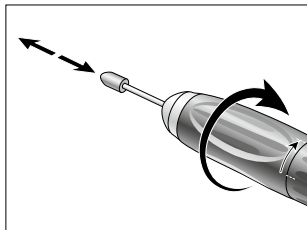

❶ Поверните верхнюю часть корпуса моторного наконечника вправо до упора. Вставьте вращающийся инструмент до упора или извлеките его.

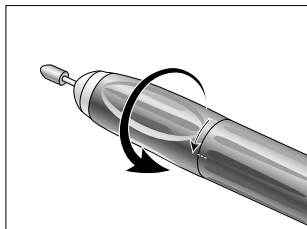

❷ Поверните верхнюю часть корпуса моторного наконечника влево до слышимого щелчка фиксации.

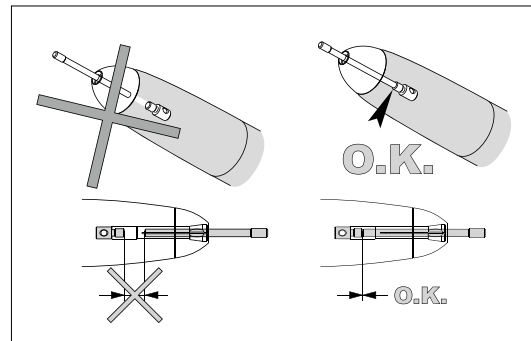

Когда система зажима открыта, моторный наконечник блокируется. При случайном включении моторного наконечника электроника автоматически отключает его.

Пробное включение

- > Включите моторный наконечник.
- > Если вы обнаружите проблемы (например, вибрацию, необычный шум, перегрев, отсутствие тока охлаждающей жидкости или ее утечку), немедленно выключите мотор и обратитесь в сервис-центр официального партнера фирмы W&H (см. стр. 45).

14. Очистка



Блок управления, моторный наконечник, пульт управления (опция), блок ножного управления (опция) очищаются сухой тряпкой.

15. Очистка/замена цангового зажима

 Ключ для цангового зажима, вилочный ключ, щетка для очистки находятся на нижней стороне подставки для наконечника.

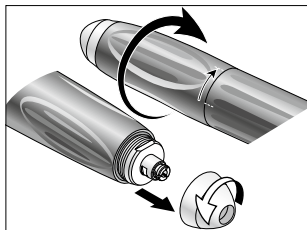

1 Поверните верхнюю часть корпуса моторного наконечника вправо до упора. Выкрутите колпачок вращением влево.

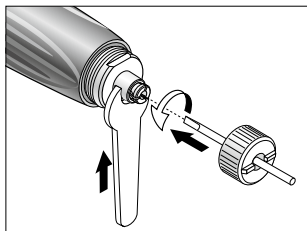

2 Вставьте ключ для цангового зажима до упора в цанговый зажим и выкрутите вращением влево.
 Удерживайте вал вилочным ключом.

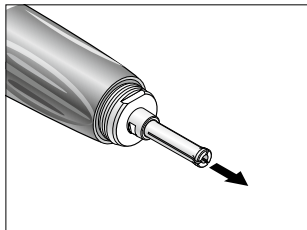

3 Извлеките цанговый зажим.

Очистка/замена цангового зажима

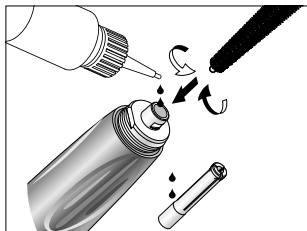

- ❶ Очистите вал щеткой изнутри и снаружи. Капните по 2 капли масла в отверстие вала и снаружи на цанговый зажим.

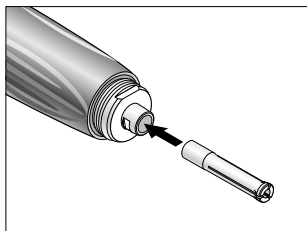

- ❷ Установите цанговый зажим.

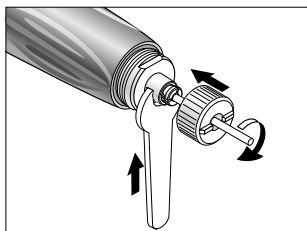

- ❸ Вставьте ключ для цангового зажима до упора в цанговый зажим и закрутите вращением вправо.
Удерживайте вал вилочным ключом.

16. Сообщения об ошибках (отображаются на дисплее)

№ ошибки:	Описание	Устранение
E00	Перегрев электроники — защитное отключение	Выключите блок управления, дайте ему остыть не менее 10 минут и снова включите
E01	Перегрузка моторного наконечника, привод заблокирован	Подключите моторный наконечник или закройте механизм зажима
E07	Неисправность блока ножного управления, инициализация	Выключите блок управления, снова включите, не трогайте педаль при включении
E09	Неисправность блока ножного управления, неисправность регулятора оборотов (педальный/коленный прибор)	Выключите блок управления, проверьте разъем на блоке ножного управления и снова включите
E19	Исчерпан лимит возможного времени работы наконечника	Выключите блок управления, снова включите
E99	Отказ системы	Выключите блок управления, снова включите



Если какую-либо из ошибок, описанных выше, нельзя устранить, выключив и снова включив аппарат Perfecta, то оборудование нужно проверить в сервис-центре официального партнера фирмы W&H (см. стр. 45).

Для проверки возможного полного отказа блока управления, вызванного внешними причинами, необходимо его выключить и снова включить.

17. Аксессуары

Применяйте только оригинальные принадлежности/запасные части производства фирмы W&H или принадлежности, допущенные фирмой W&H

00669400	Щетка для очистки
01125900	Ключ для цангового зажима \varnothing 2,35 мм
01126000	Ключ для цангового зажима \varnothing 3 мм
03202800	Вилочный ключ
03205500	Цанговый зажим \varnothing 2,35 мм
03205600	Цанговый зажим \varnothing 3 мм
03211500	Держатель для прямого наконечника
03304500	Сервисное масло W&H MD-30
04014700	Предохранитель T1,25L
01199100	Предохранитель T2A
05114900	Кабель мотора длиной 1,8 м (Perfecta 300)
05116500	Кабель мотора длиной 1,8 м (Perfecta 600)
05138000	Крепление пульта управления (приобретается отдельно)
05201200	Моторный наконечник LA-66
05138800	<i>Электрический мотор с ISO-муфтой LA-3E</i>
05250400	Шланг подключения воздуха
05038100	Блок ножного управления с функцией продувки L-NV или без нее
05127000	Пульт управления LA-3D
05243200	Пульт управления LA-6D

18. Сервис

Ремонт

При появлении неисправностей всегда высылайте аппарат в полном комплекте , так как при неполадках в двигателе также необходима проверка управляющей электроники!

Рекомендуется поручать такую проверку только специалистам авторизованного фирмой W&H партнера по сервисному обслуживанию.

Возврат

- > По всем вопросам обращайтесь в сервисный центр официального партнера фирмы (см. стр. 45).
- > Для возврата используйте только оригинальную упаковку!
- > Не наматывайте кабель на моторный наконечник и не перегибайте кабель мотора (опасность повреждения)!

Регулярная проверка аппарата Perfecta и принадлежностей

Необходимо регулярно проверять исправность и безопасность Perfecta, включая принадлежности, и это надо делать минимум раз в три года, если только законодательством не установлены более короткие интервалы времени.

Мы рекомендуем, чтобы это обслуживание и проверка выполнялись только в сервисном центре официального партнера фирмы (см. стр. 45)

19. Технические данные

	Perfecta 300	Perfecta 600
Мех. отдаваемая мощность	95 Вт	160 Вт
Крутящий момент	5,5 Нсм	7,8 Нсм
Число оборотов	1000 – 40000 об/мин	1000 – 50000 об/мин
Потребляемая мощность	160 Вт	200 Вт
Сетевое напряжение	100-130 перем. тока / 220-240 В перем. тока	
Номинальный ток	0,2-1,6 А / 0,1-0,8 А	
Сетевой предохранитель	250 В – Т2А / 250 В – Т1,25L	
Допускаемое отклонение напряжения	+/- 10 %	
Частота	50 – 60 Гц	
Режим работы	S6 (4/10 мин) непрерывный режим работы с повторно-кратковременной нагрузкой	
Уровень шума	< 55 дБА	
Вибрация	< 2,5 м/с ²	
Высота/ширина/глубина		
Педальный прибор	без рычага: 97/253/202 мм, с рычагом: 97/253/275 мм	
Коленный прибор	без скобы: 236/108/282 мм, со скобой: 236/187/304 мм	
Настольный прибор	88/236/282 мм	
Вес педального/коленного/ настольного прибора	2,5/3,7/4,0 кг	3,5/4,7/5,0 кг
Давление воздуха продувки (вход)	макс. 6 бар (87 фунтов на кв. дюйм/600 кПа)	
Диаметр зажимной цанги	2,35/3,0 мм	
Точность вращения	≤ 0,02 мм	

Технические характеристики

Физические свойства

Температура при хранении:	от -40 °С до +70 °С
Влажность воздуха при хранении:	8 -80 % (относительная), без образования конденсата
Рабочая температура:	+5 -40 °С
Влажность воздуха при работе:	макс. 80 % (относительная) при температуре до +31 °С, линейно снижающаяся до макс. 50 % (относительная) при температуре до +40 °С
Степень загрязнения:	2
Класс защиты от перенапряжения:	II
Рабочая высота:	до 2000 м над уровнем моря

20. Переработка и утилизация

Утилизация

Фирма W&H максимально ответственно подходит к защите окружающей среды. Блок управления Perfecta и упаковка максимально безопасны для окружающей среды.



Утилизация аппарата Perfecta (блока управления), пульта управления (опция), блока ножного управления (опция), моторного наконечника

Соблюдайте директивы, нормы и предписания по утилизации электрических приборов, принятые в вашей стране.

Утилизация упаковки

Упаковочные материалы выбраны из соображений экологической безопасности и технологичности утилизации и поэтому подлежат полной утилизации. Сдавайте использованные упаковочные материалы в пункты сбора и утилизации. Тем самым вы будете способствовать повторному использованию сырья и уменьшению количества отходов.

Гарантийное письмо

Данное изделие фирмы W&H было изготовлено высококвалифицированными специалистами с предельной тщательностью. Многочисленные испытания и всеобъемлющий контроль гарантируют безупречную работу. Просим Вас иметь в виду, что претензии в рамках гарантийных обязательств могут быть предъявлены только при условии соблюдения всех указаний, изложенных в прилагаемой инструкции по применению.

В качестве производителя фирма W&H предоставляет гарантийный срок на свою продукцию в отношении дефектов материала или некачественного изготовления с даты покупки в течение 24 месяцев.

Претензии по гарантийным обязательствам принимаются по предъявлении чека поставщику или специализированному сервисному центру, уполномоченному фирмой W&H.

Претензии по гарантийным обязательствам с приложением товарного чека следует предъявлять поставщику или специализированному сервисному центру официального партнера фирмы W&H. Указанная гарантия действует только в течение двух лет и не продлевается.

Гарантия **24** месяца

Заявление о соответствии требованиям стандартов ЕС

PEOPLE HAVE PRIORITY



Декларация о соответствии нормам ЕС

W&H DENTALWERK BÜRMOOS GmbH
 Ignaz-Glaser-Straße 53
 A-5111 Bürmoos / Австрия

настоящим заявляет, что продукция

Наименование: стоматологические лабораторные устройства
 Название продукции: Perfecta 300/600/900
 Модели: согласно стр. 2
 REF: согласно стр. 2
 Серийный номер: согласно стр. 2

в серийном исполнении соответствует следующим стандартам:

Директива по машинному оборудованию 2006/42/EC
Директива по электромагнитной совместимости 2014/30/EC
ROHS – Директива 2011/65/EC

При проектировании и изготовлении этой продукции соблюдались следующие гармонизированные нормы:

ISO 9001:2008, EN ISO 12100:2010, EN 1041:2008 + A1:2013, EN ISO 780:2015, EN ISO 1043-1:2011, IEC 61010-1:2010, EN 61326-1:2013

Производитель несет единоличную ответственность за выдачу этой декларации о соответствии.

Ответственный за подготовку технической документации:
 Иоганн Ферстерер, Ignaz-Glaser-Str. 53, A-5111 Bürmoos

Bürmoos, 19.04.2016

Johann Fersterer
 Руководитель проекта

MEL0004 02

1 / 2

Модели	REF	Серийный номер (от)
LA-323 T	14933000	04594
LA-315 T	14933001	01361
LA-323 TE	14933002	04594
LA-315 TE	14933003	01361
LA-323 K	14933100	02580
LA-315 K	14933101	01068
LA-323 KE	14933102	02580
LA-315 KE	14933103	01068
LA-323 F	14933200	04426
LA-315 F	14933201	01207
LA-323 FE	14933202	04426
LA-315 FE	14933203	01207
LA-623 T	14936000	01791
LA-615 T	14936001	01028
LA-623 K	14936100	02702
LA-615 K	14936101	01041
LA-623 F	14936200	01597
LA-615 F	14936201	01008
LA-923 T	14939000	01056
LA-915 T	14939001	01009
LA-923 K	14939100	01060
LA-915 K	14939101	01002
LA-923 TT	14939300	01976
LA-915 TT	14939301	01067
LA-923 KT	14939400	01875
LA-915 KT	14939401	01026

MEL0004 02

2 / 2

Официальные партнеры фирмы W&H

Посетите веб-сайт фирмы W&H в Интернете <http://wh.com>

Выберите пункт меню »Service« (Обслуживание), чтобы найти ближайших к вам авторизованных фирмой W&H партнеров по сервисному обслуживанию.

При отсутствии доступа к Интернету обращайтесь по следующим адресам:

O.O.O. OMT GROUP, ul. Barclay 6, Stroenie 5, Business Center »Barclay Plasa«, Et. 6, of. 632, 121087 Moskva
t: +7 4952231560, t: +7 4952293375, info@omt.ru, <http://www.omt.ru>

Изготовитель

W&H Dentalwerk Bürmoos GmbH

Ignaz-Glaser-Straße 53, 5111 Bürmoos, Austria

t +43 / 6274 / 6236-0, f +43 / 6274 / 6236-55

office@wh.com

wh.com

Form-Nr. 50588 ARU

Rev. 008 / 19.04.2016

С правом на изменения

