



Bruksanvisning

Översättning av originalbruksanvisningen



CE
perfecta
300 / 600

Innehållsförteckning

W&H Symboler	3 – 5
1. Inledning	6 – 7
2. Uppackning	8
3. Leveransomfattning	9 – 11
4. Säkerhetsinstruktioner	12 – 13
5. Beskrivning / Idrifttagning / Drift – Fotkontrollmodell	14 – 17
6. Beskrivning / Montage / Idrifttagning – Knämodell	18 – 20
7. Beskrivning / Idrifttagning – Bordsmodell	21 – 22
8. Beskrivning Motorhandstycke / <i>E-Motor »E-typ«</i>	23
9. Allmän drift – Starta motorhandstycke / Utblåsfunktion [Perfecta 600]	24 – 25
10. Beskrivning / operatörsenhet / montera hållare (valfritt)	26 – 27
11. Drift operatörsenhet – vänsterrotation/ ändra varvtal / Handsfree-/Farthållare-läge [Perfecta 600]	28 – 31
12. Demontering och montering Motorhandstycke	32
13. Byte av roterande verktyg	33
14. Rengöring	34
15. Rengöring / byte av spännhylsa	35 – 36
16. Felmeddelande	37
17. W&H tillbehör	38
18. Service	39
19. Tekniska data	40– 41
20. Återvinning och avfallshantering	42
Garantiåtagande	43
CE -överensstämmelsedeklaration	44
Auktoriserad W&H-servicepartner	45

W&H Symboler

Symboler i bruksanvisningen



VARNING!

[om människor kan skadas]



VARNING!

[om en sak kan skadas]



Allmän upplysning,
ingen risk för personer och saker



W&H Service

W&H symboler

Symboler på styrenheten



Beakta bruksanvisningen



Tillverkningsdatum



Elektrisk säkring



Data Matrix Kod, uteslutande för bestämda modeller, för produktidentifiering



Släng inte i hushållsavfallet



Fotkontroll



Motor



Operatörsenhet

REF Beställningsnummer

SN Serienummer

V Enhetens elektriska spänning

AC Växelström

VA Enhetens elektriska effektförbrukning

A Strömstyrka

Hz Växelströmmens frekvens

W&H symboler

Symboler på förpackningen



Ovan

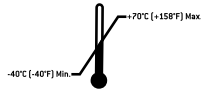

Tillåtet
temperaturområde

R_x_{only}

OBS: Enligt de federala lagarna i USA är försäljning av denna enhet endast tillåten genom eller efter anvisning från en tandläkare, läkare eller annan medicinare med ett tillstånd i den delstat som han eller hon praktiserar i och där denna enhet används eller ska användas



Ömtålig



Tillåten luftfuktighet



Skydda mot fukt



CE från tillverkaren



»Der Grüne Punkt«
(Den Gröna Punkten)
märkningssymbol från Duales
System Deutschland AG



Allmän symbol för
återvinning/återanvändbar

1. Inledning

 **Användarsäkerhet och säkerhet för ditt team**
Den föreliggande bruksanvisningen skall informera dig om hur du använder din W&H produkt. Samtidigt vill vi också informera om eventuella risker. Din säkerhet och säkerheten för ditt team är något vi är mycket måna om.

 Det är viktigt att följa säkerhetsinstruktionerna från sidan 12 till 13.

Tillämpning

Styrenheten är avsedd för roterande skärbearbetning i alla på ett dentallaboratorium bearbetningsmaterial, varigenom handstycket förs med handen.

 Styrenheten är **inte avsett som medicinsk styrenhet!**
Får ej användas på människor!

Fackmannamässig användning

Perfecta är endast avsedd för professionell användning inom tandteknik i enlighet med gällande arbetsskyddsbestämmelser, olycksfallsskyddsåtgärder och under beaktande av denna bruksanvisning. Åsidosättande av våra anvisningar eller användning av tillbehör och reservdelar som inte är godkända av W&H, frigör oss från alla garantiförbindelser eller andra fodringar.

Inledning

Perfecta är i av oss levererat skick

- > säkerhetskontrollerat
- > bär UL-säkerhetstecken
- > avstörd enligt tillämpliga normer.

Denna deklaration gäller inte för icke planerade monteringar, installationer eller liknande.



Tillverkarens ansvar

W&H Dentalwerk Bürmoos kan anses vara ansvarig för Perfectas säkerhet, tillförlitlighet och prestation endast om nedanstående instruktioner följs:

-  > Följ bruksanvisningen
- > *Denna bruksanvisning är giltig även för »E-typ« styrenhet. »Motorhandstycke« förstås på samma sätt som »E-motor med ISO koppling« (Perfecta 300).*
- > Perfecta har inga för användaren reparerbara delar. Endast en auktoriserad W&H servicepartner (se sida 45) får genomföra monteringar, ändringar eller reparationer.
- > Genom otillåtet öppnande av styrenheten avbryts garanti eller andra garantianspråk.

2. Uppackning

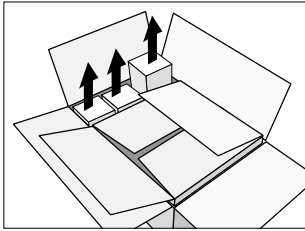

- ❶ Lyft upp tillbehörslådan.

W&H förpackningen är miljövänlig och kan lämnas in till en återvinningscentral.

Vi rekommenderar dock att du sparar originalförpackningen.

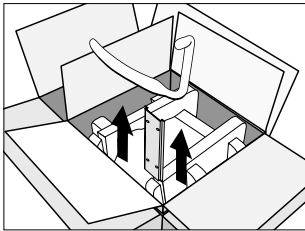

- ❷ Knämodell: Ta ut stopplåt och bygel för utblåsfunktion.

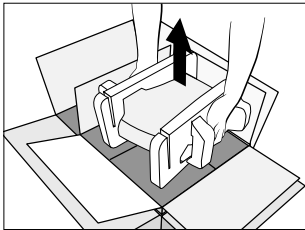

- ❸ Lyft ut insats med styrenhet.

3. Leveransomfattning Perfecta 300 (se även sida 11)

Fotkontroll	Knämodell	Bordsenhet
<p>Styrenhet:</p> <ul style="list-style-type: none"><input type="radio"/> REF 05077900 230 V<input type="radio"/> REF 05172400 115 V <p><input type="radio"/> Motorkabel 1,8 m REF 05114900</p> <p>extra: »E-typ«</p> <ul style="list-style-type: none"><input type="radio"/> <i>E-Motor med ISO-koppling LA-3E, REF 0513880</i>	<p>Styrenhet:</p> <ul style="list-style-type: none"><input type="radio"/> REF 05222000 230 V<input type="radio"/> REF 05222100 115 V <p><input type="radio"/> Operatörsenhet LA-3D REF 05127000</p> <ul style="list-style-type: none"><input type="radio"/> Låsbleck REF 01170500<input type="radio"/> Plåtskruvar REF 00952200<input type="radio"/> Motorkabel 1,8 m REF 05114900 <p>extra: »E-typ«</p> <ul style="list-style-type: none"><input type="radio"/> <i>E-Motor med ISO-koppling LA-3E REF 0513880</i>	<p>Styrenhet:</p> <ul style="list-style-type: none"><input type="radio"/> REF 05221600 230 V<input type="radio"/> REF 05221700 115 V <p><input type="radio"/> Operatörsenhet LA-3D REF 05127000</p> <ul style="list-style-type: none"><input type="radio"/> Fotkontroll L- NV REF 05038100<input type="radio"/> Motorkabel 1,8 m REF 05114900 <p>extra: »E-typ«</p> <ul style="list-style-type: none"><input type="radio"/> <i>E-Motor med ISO-koppling LA-3E REF 0513880</i>

Leveransomfattning Perfecta 600 (se även sida 11)

Fotkontroll	Knämodell	Bordsenhet
<p>Styrenhet:</p> <ul style="list-style-type: none"><input type="radio"/> REF 05172600 230 V<input type="radio"/> REF 05172800 115 V <p><input type="radio"/> Slang för luftanslutning REF 05250400</p> <p><input type="radio"/> Motorkabel 1,8 m REF 05116500</p>	<p>Styrenhet:</p> <ul style="list-style-type: none"><input type="radio"/> REF 05223100 230 V<input type="radio"/> REF 05223200 115 V <p><input type="radio"/> Operatörsenhet LA-6D REF 05243200</p> <p><input type="radio"/> Låsbleck REF 01170500</p> <p><input type="radio"/> Plåtskruvar REF 00952200</p> <p><input type="radio"/> Bygel för utblåsningsfunktion REF 05148800</p> <p><input type="radio"/> Slang för luftanslutning REF 05250400</p> <p><input type="radio"/> Motorkabel 1,8 m REF 05116500</p>	<p>Styrenhet:</p> <ul style="list-style-type: none"><input type="radio"/> REF 05222400 230 V<input type="radio"/> REF 05222500 115 V <p><input type="radio"/> Operatörsenhet LA-6D REF 05243200</p> <p><input type="radio"/> Fotkontroll med utblåsningsfunktion L-NV REF 05038100</p> <p><input type="radio"/> Slang för luftanslutning REF 05250400</p> <p><input type="radio"/> Motorkabel 1,8 m REF 05116500</p>

Leveransomfattning Perfecta 300 och 600

- Motorhandstycke LA-66 REF 05201200
- Handstyckshållare REF 03211500
- Chucknyckel REF 01125900
- Gaffelnyckel REF 03202800
- W&H serviceolja MD-30 REF 03304500
- Borste REF 00669400

- Nätkabel REF 01343700 (Europa)

alternativ:

- Nätkabel REF 01343900 (USA, CAN, J) / REF 03212700 (UK, IRL) / REF 02909300 (AUS, NZ) / REF 04280600 (CH)

4. Säkerhetsinstruktioner



Det är viktigt att iakttaga följande instruktioner

- > Förvara Perfecta i rumstemperatur i 24 timmar före driftstart.
- > Anslut Perfecta endast till ett jordat eluttag.
- > Vidrör aldrig snurrande eller frammatande roterande verktyg.
- > Öppna ej motorhandstyckets spännmekanism/chuck medan instrumentet är i drift eller matas ut.
- > Beakta nödvändiga skyddsåtgärder, bär t.ex. ögonskydd, använd skyddsskärmar, mm.
vid »E-typ«:
- > *Sätt på hand- eller vinkelstycken endast om motorn står stilla. (Perfecta 300)*
- > Beakta alltid säkerhetsdatabladet för det material som ska bearbetas.
- > Perfecta är avsett för användning på en dentallaboratoriearbetsplats (utsugning, skyddsutrustning).



Använd endast lämpliga och funktionsdugliga verktyg

Använd endast roterande verktyg av hög kvalitet motsvarande EN ISO 1797-1. Följ ovillkorligen anvisningarna från verktygstillverkaren avseende maximalt varvtal, maximalt vridmoment, vänster- och högerrotation!

Olämpligt bruk

Vid felaktig användning, installation, modifikation eller reparation av Perfecta eller om manualens anvisningar ej följs upphör all garanti och liknande rättigheter att gälla.

Styrenheten är endast avsedd för drift i slutna rum (inomhusanvändning)!

Säkerhetsinstruktioner



Riskområde

Styrenheten får ej användas i utrymmen med särskild miljö (t.ex. korrosiv eller explosionsfarlig atmosfär).

Bortfall av elförsörjningen

Vid bortfall av elförsörjningen eller avstängning av Perfecta kommer det senast inställda varvtalet att lagras och åter aktiveras efter förnyad inkoppling.

Arbetssätt driftförlopp S6 (4min/10min) är beteckningen för kontinuerlig gång med intermitterent belastning.

Rekommenderad belastningstid är 4 minuter vid 10 minuters driftperiod.

5. Beskrivning fotenhet – framsida

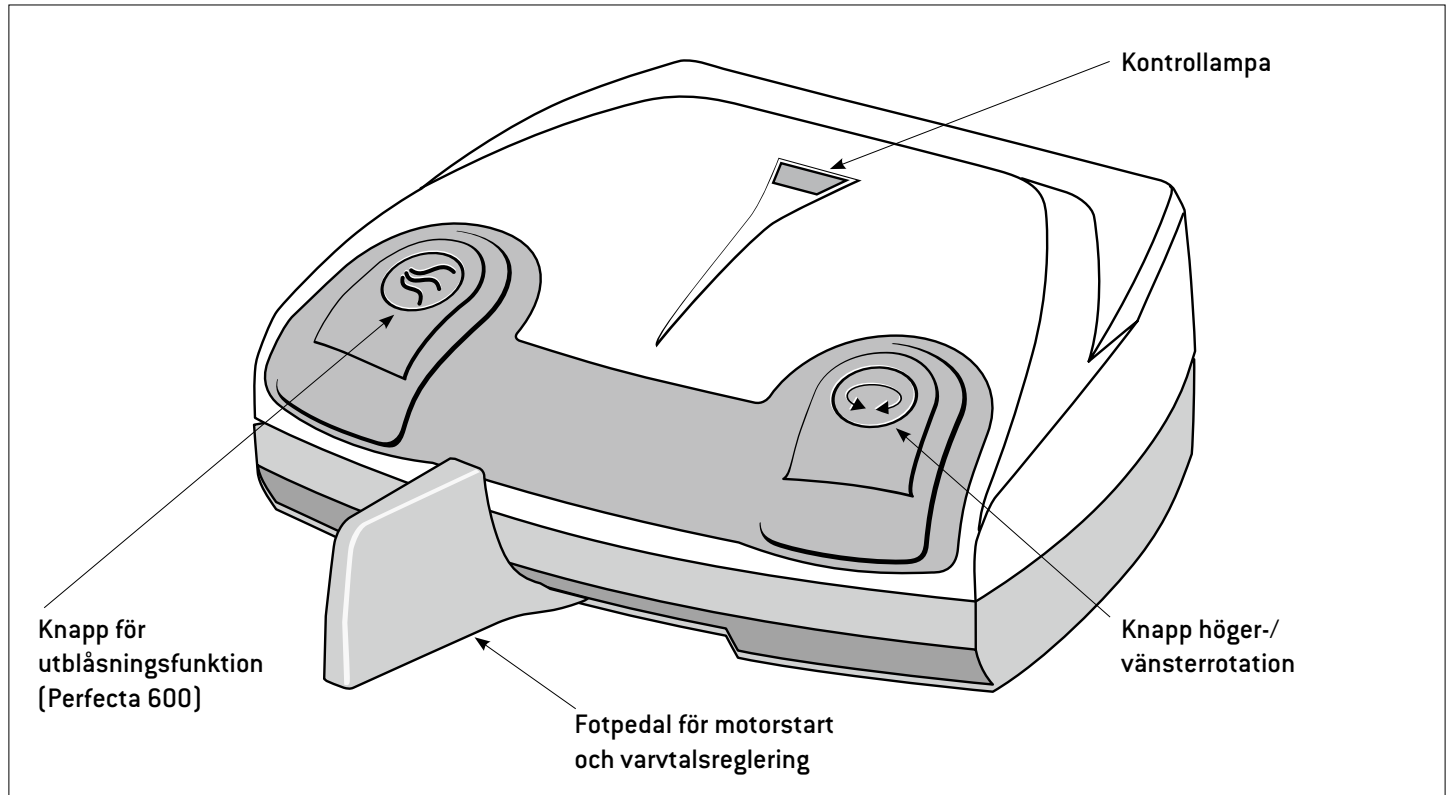

Beskrivning fotenhet – baksida

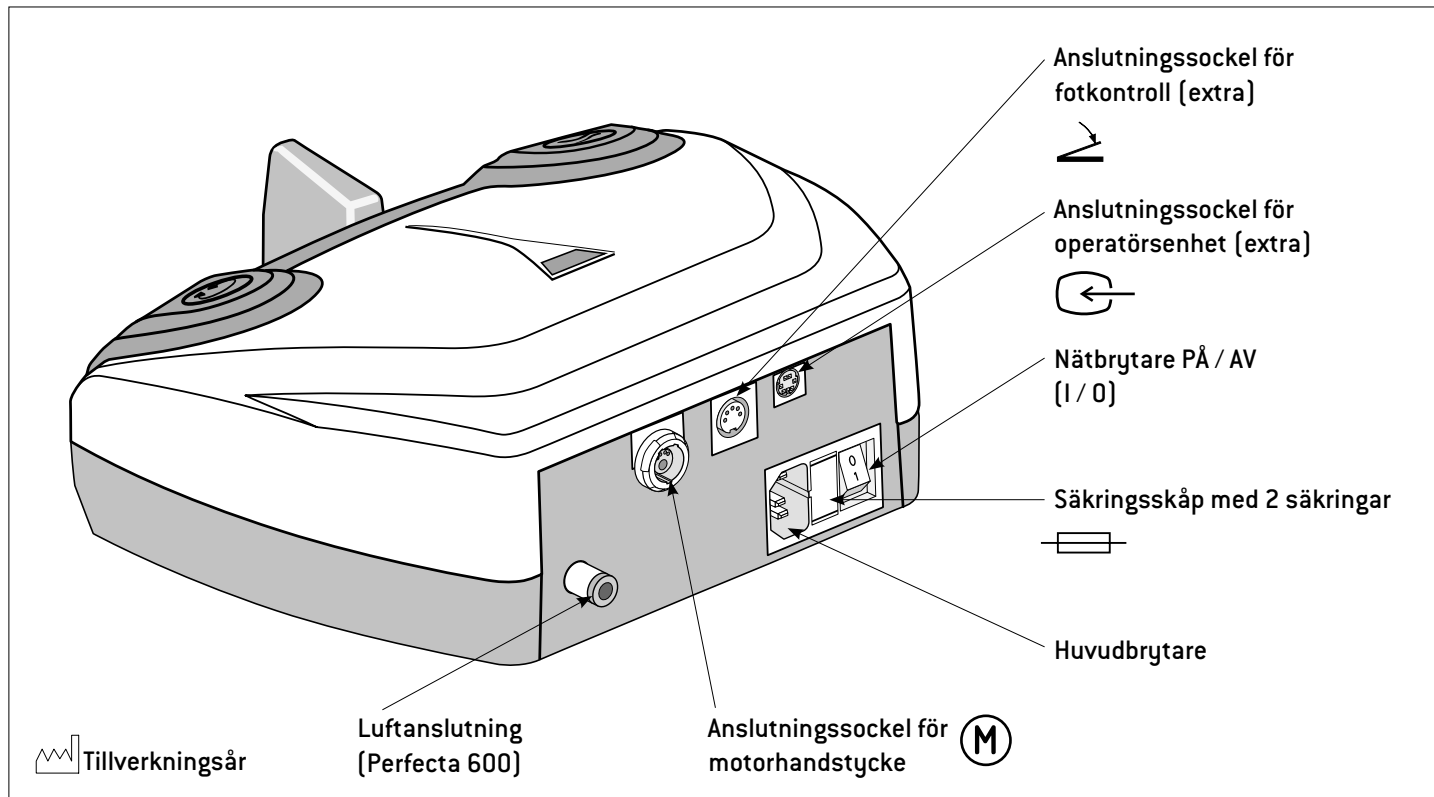

Idrifttagning fotenhet

 Stäng av styrenheten innan du sätter i eller tar bort motorkabel, operatörsenhet (extra), luftslang (Perfecta 600) och nätkabel.

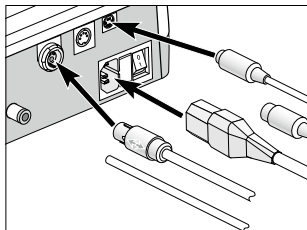

1 Sätt i motorkabel operatörsenhet (extra), luftslang (Perfecta 600) och nätkabel.

 Var noga med placeringen!

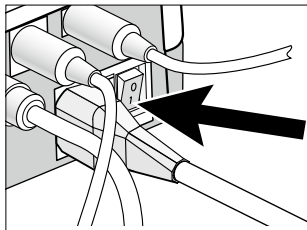

2 Koppla in styrenheten (1).

Drift fotenhet

Vänsterrotation

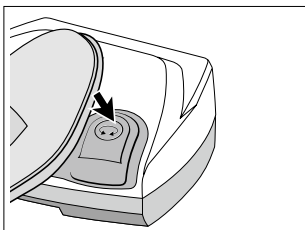

 Koppla om mellan höger- och vänsterrotation genom att trycka på knappen.

Ändra varvtal

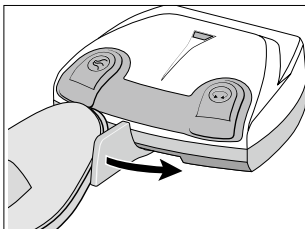

 Genom aktivering av fotspaken höjs värdet 1.000 – 40.000 v/min (1.000 – 50.000 v/min hos Perfecta 600) fortlöpande / sänks.

6. Beskrivning Knämodell

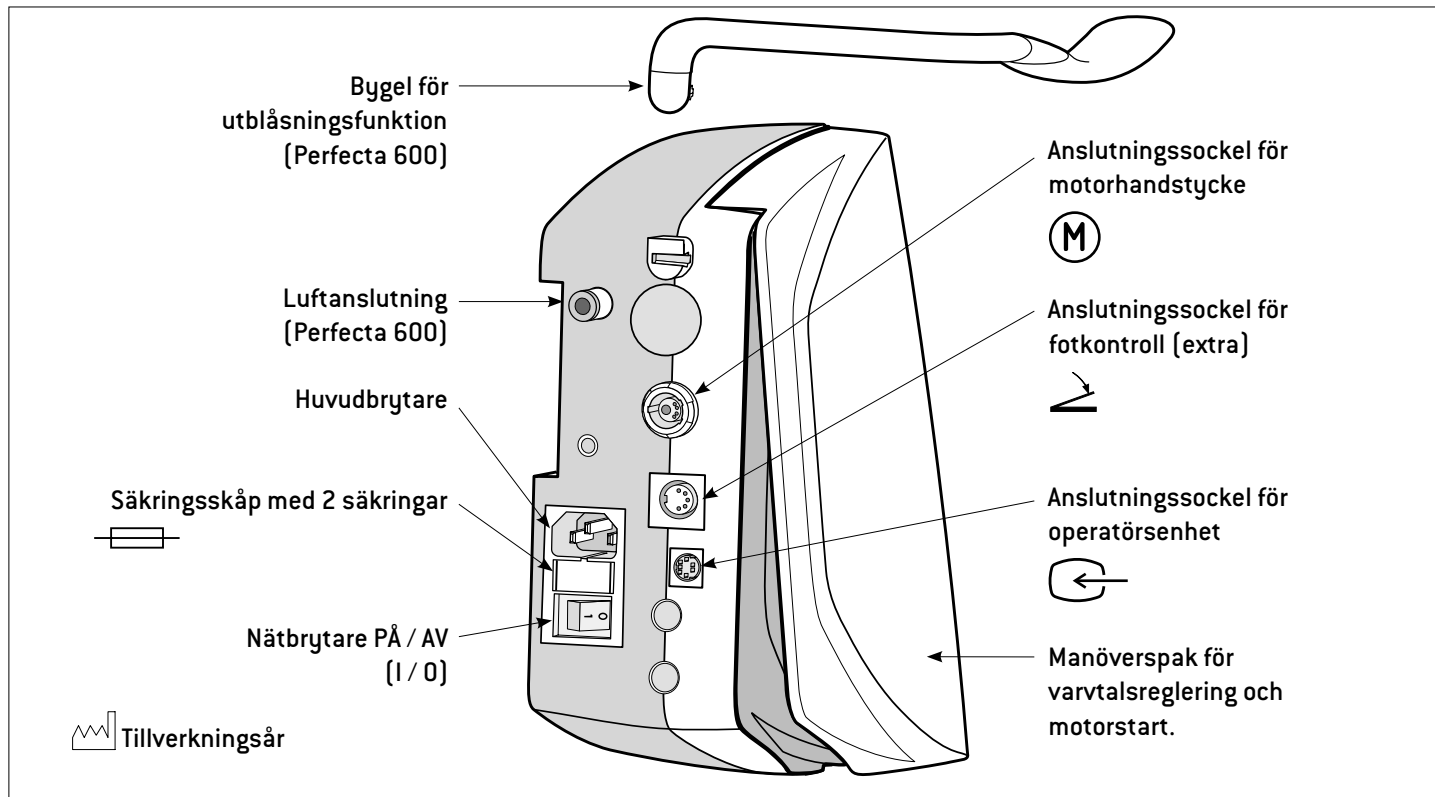

Montering Knämodell

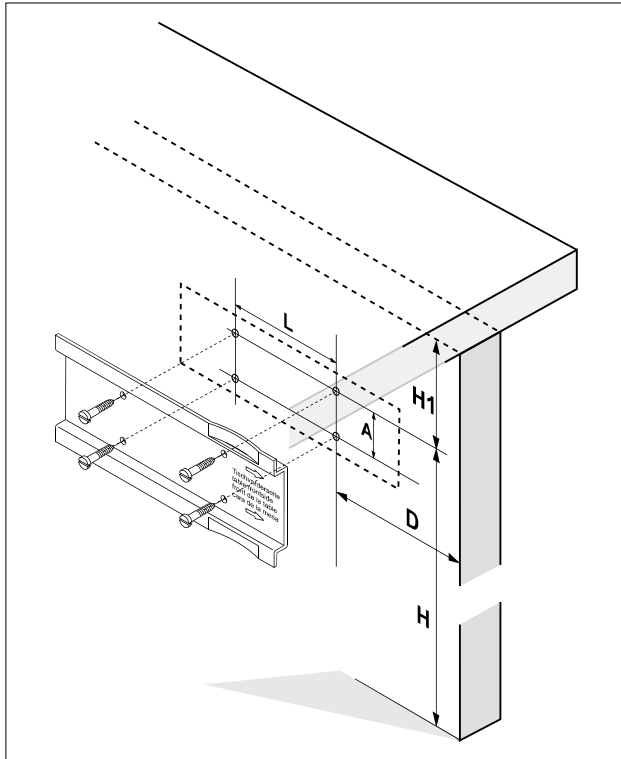

❶ Med den bifogade bormallen eller stopplåten ritas skruvhålen upp.

❷ Förborra 4 skruvhål med \varnothing 3 mm borrh.

Var noga med måtten:

H = 550 till 600 mm

H1 = min. 90 mm

D = 90 mm (mätt från bordets framkant)

L = 100 mm

A = 40 mm

Idrifttagning Knämodell

 Stäng av styrenheten innan du sätter i eller tar bort nätkabel, motorkabel, operatörsenhet, fotkontroll (extra), luftslang (Perfecta 600).

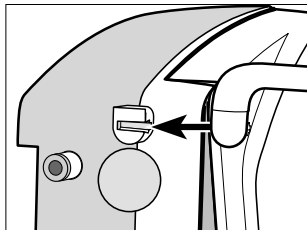

1 Skjut upp bygeln för utblåsningsfunktionen fram till stoppet. (Perfecta 600)

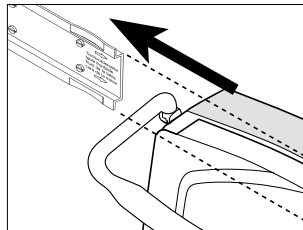

3 Skjut fram styrenheten fram till stopplåtens ändstopp.
 En droppe olja underlättar proceduren.

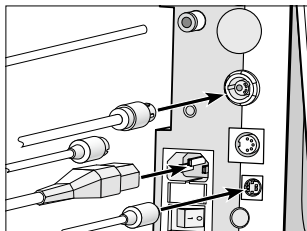

2 Sätt i motorkabel operatörsenhet, luftslang (Perfecta 600), fotkontroll (extra) och nätkabeln.

 Var noga med placeringen!

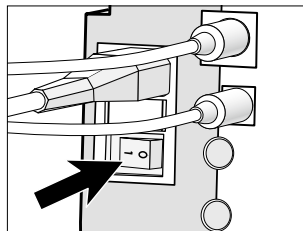

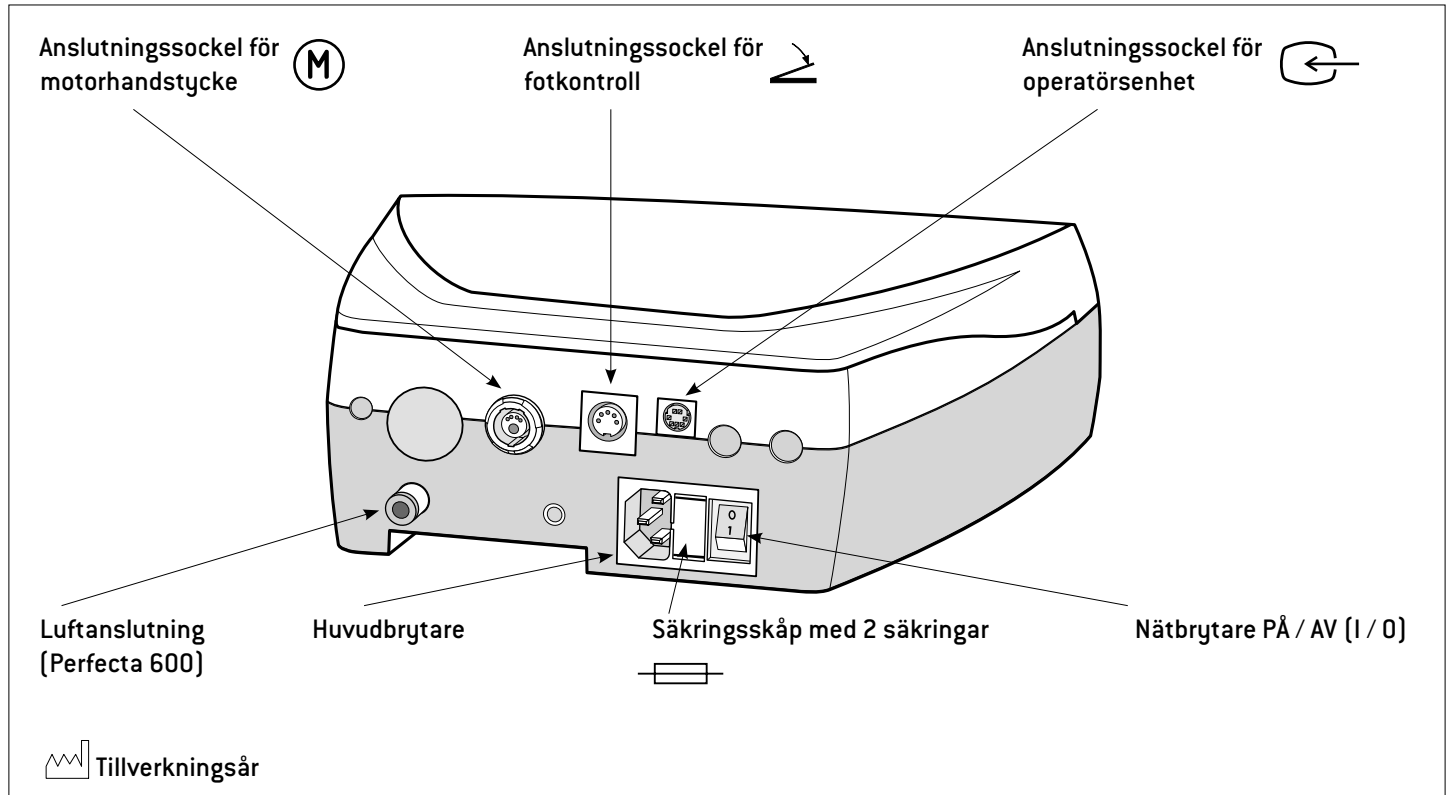

4 Koppla in styrenheten (I).

7. Beskrivning bordsenhet

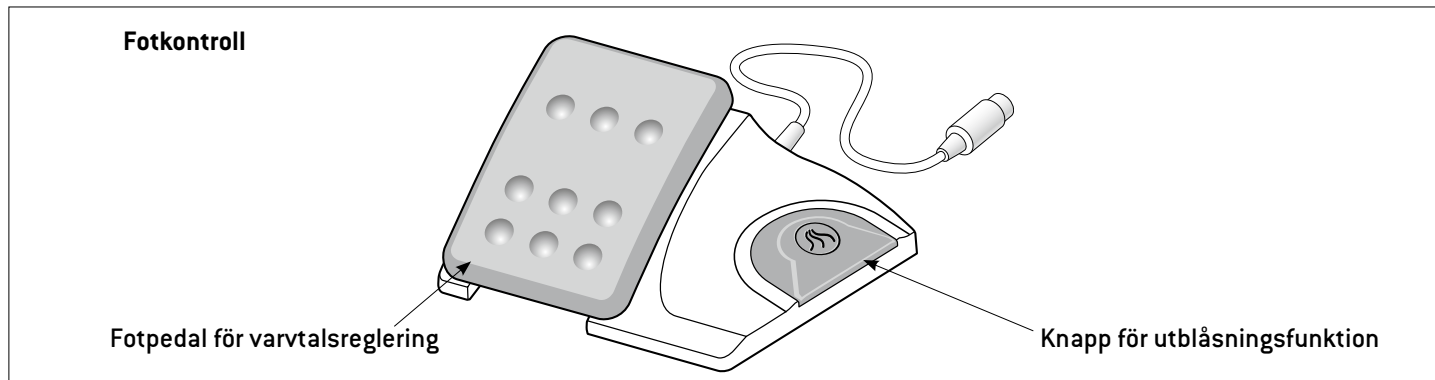

Idrifttagning bordsenhet



 Stäng av styrenheten innan du sätter i eller tar bort nätkabel, motorkabel, operatörsenhet, fotkontroll, luftslang [Perfecta 600].

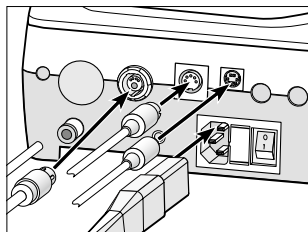

1 Sätt i motorkabel, operatörsenhet, fotkontroll, luftslang [Perfecta 600] och nätkabel.

 Var noga med placeringen!

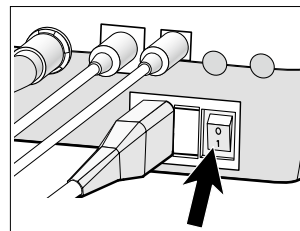

2 Koppla in styrenheten (1).

8. Beskrivning motorhandstycke LA-66 / E-Motor »E-typ« LA-3E

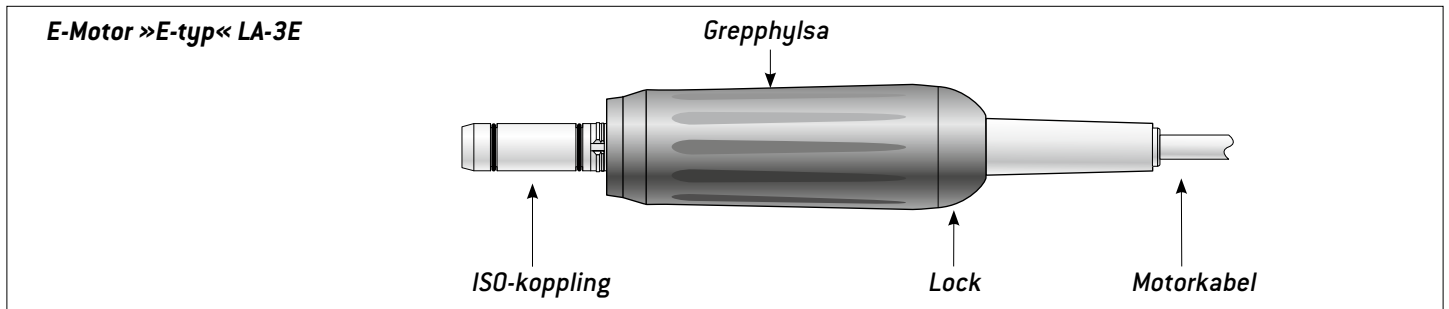
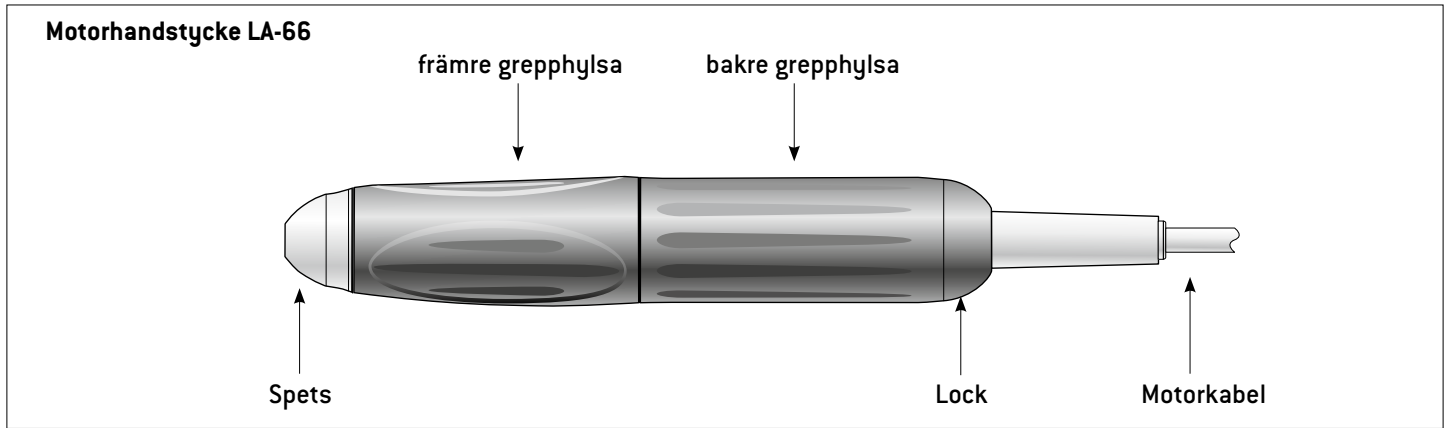

9. Allmän drift – Starta motorhandstycke

 Starta motorhandstycke genom aktivering av fot-, Knämodell eller fotkontroll.

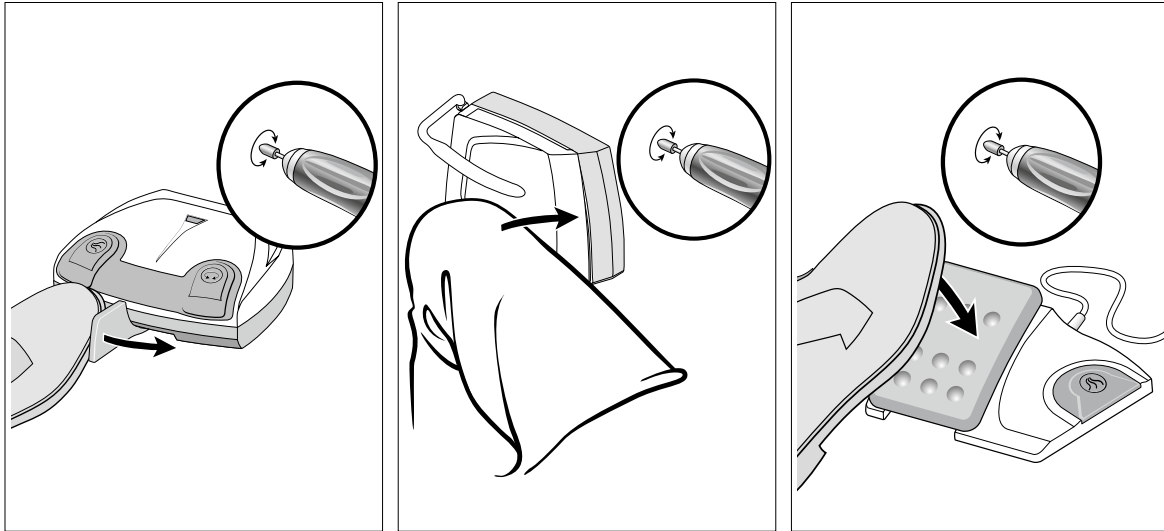

Allmän drift – Utblåsfunktion (Perfecta 600)

 Aktivera utblåsningsfunktionen genom konstant aktivering av knappen eller bygel.

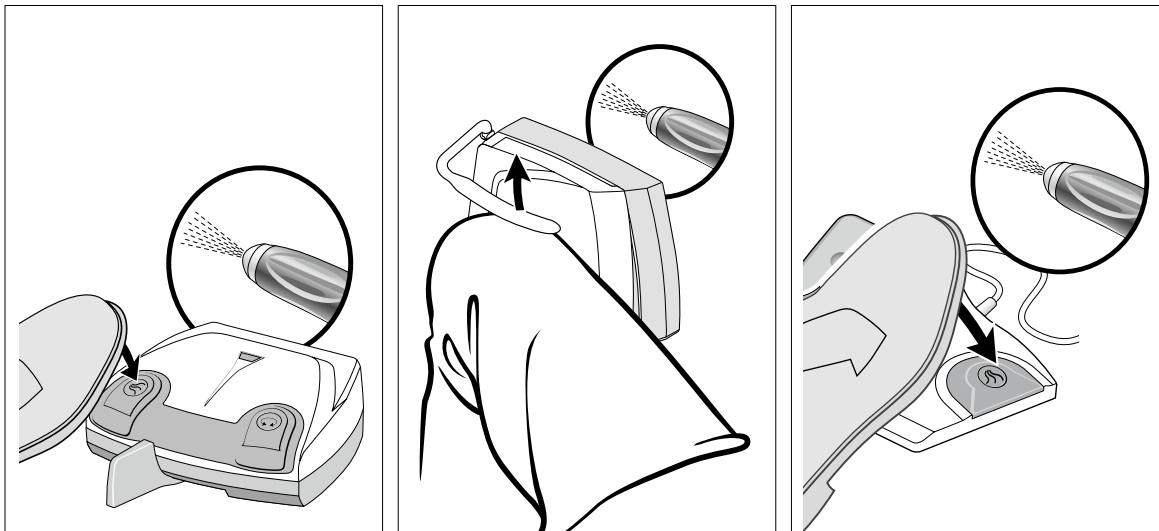

10. Beskrivning operatörsenhet

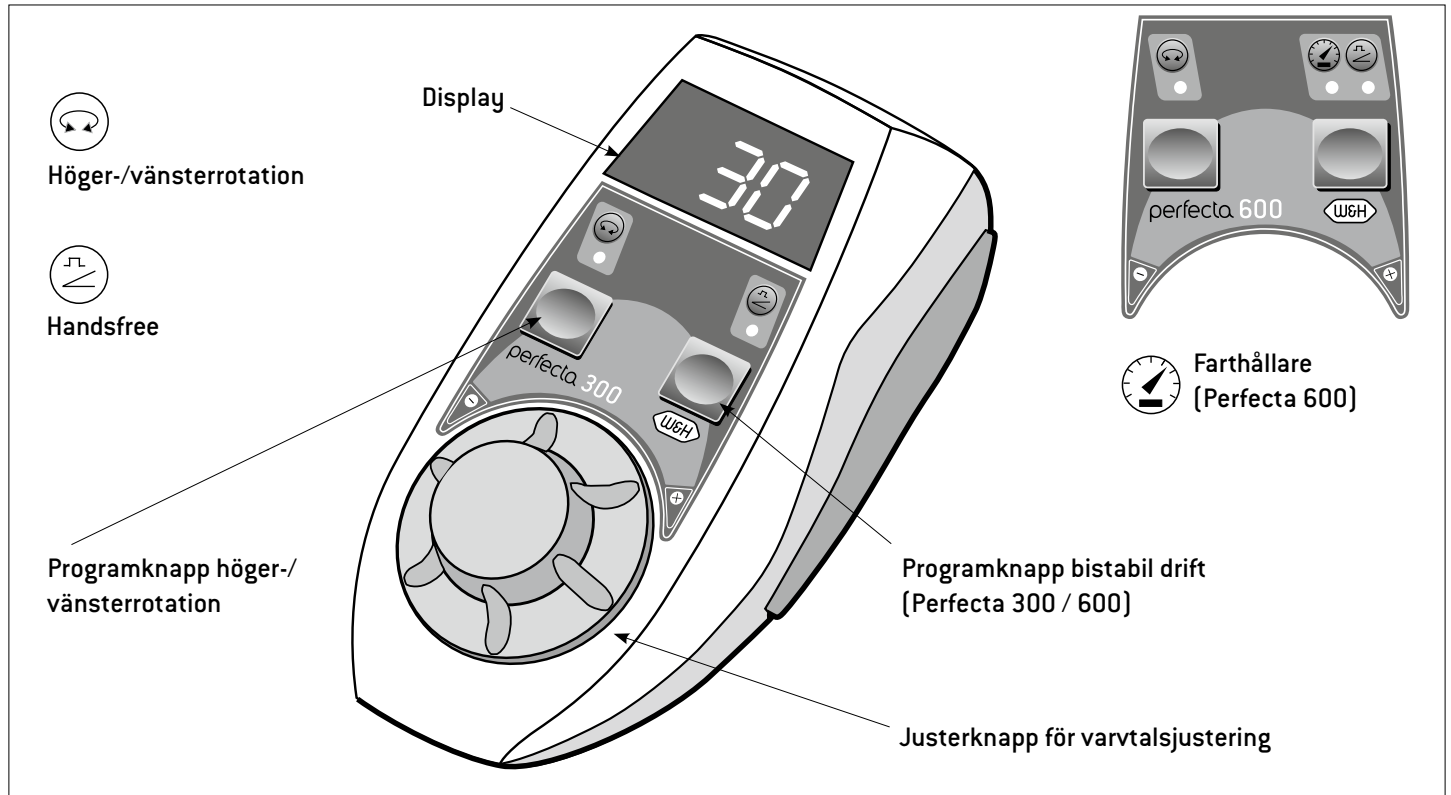

Beskrivning av operatörsenhet – montera hållare (valfritt)

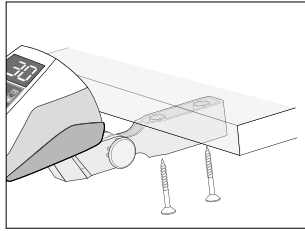
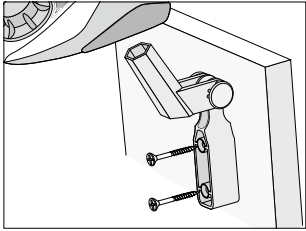

❶ Montera hållare (valfritt).

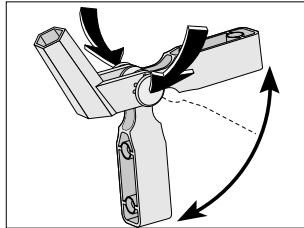

❷ Genom samtidig intryckning av båda ledknapparna kan hållaren ske i olika monteringspositioner.

11. Drift operatörsenhet – vänsterrotation

 Koppla om mellan höger- och vänsterrotation genom att trycka på programknappen. Vid omkoppling till vänsterrotation ljuder en akustisk signal och DIODEN tänds.

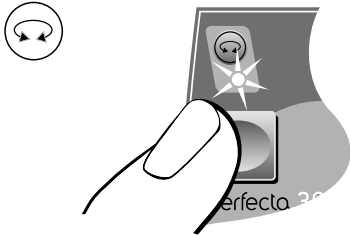

Drift operatörsenhet – ändra varvtal



Genom att vrida på PLUS / MINUS ratten ändras värde 1.000 – 40.000 v/min fortlöpande uppåt / nedåt.

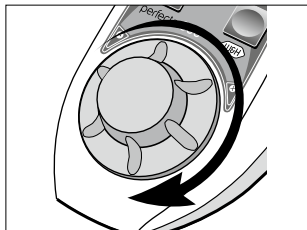

① Öka varvtalet.

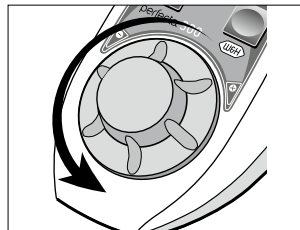

② Minska varvtalet.



Inställning av varvtal från 40.000 – 50.000 v/min. (Perfecta 600)



① Rattryck.

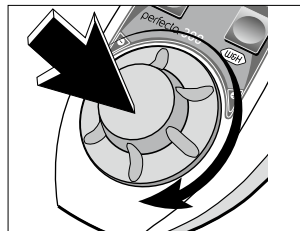



② Ratt håll intryckt och vrid.



Förvalt maximalt varvtal kan inte överskridas vid motorstart.

Drift operatörsenhet – Handsfree-läge

 Vid handsfree-läge uppnås det valda maximala varvtalet automatiskt vid start av motorn. Motorhandstycket roterar självständigt.

 Deaktivering av handsfree-läge : Tryck 1 x på programknappen (Perfecta 600: tryck 2 x på knappen).

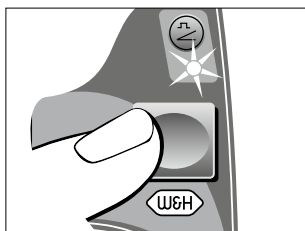

❶ Tryck knappen DIODEN lyser.

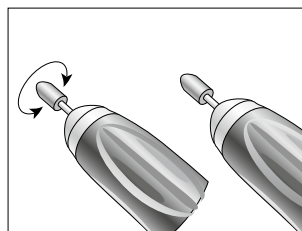

❷ Starta eller stoppa motorhandstycke genom att snudda vid pedal, spak eller klaff.

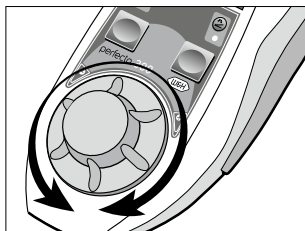

❸ Ställ in varvtal

Drift –operatörsenhet – Farthållare (Perfecta 600)



Vid farthållare-läget lagras det reglerade varvtalet och upprätthålls automatiskt.

Motorhandstycket roterar självständigt.



Deaktivering av farthållare: Tryck 1 x på programknappen.

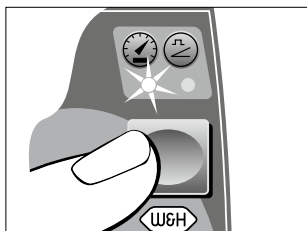

- 1 Tryck 2 x på knappen.
DIODEN lyser.

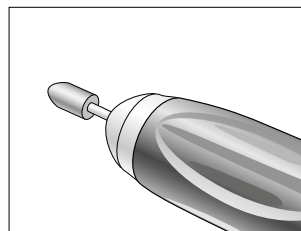

- 3 Stoppa motorhandstycke genom att nudda vid pedal, spak eller klaff.

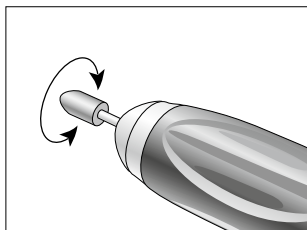

- 2 Starta motorhandstycke till dess att erforderligt varvtal har uppnåtts. Efter ca. 2 sekunder ljuder en akustisk signal och varvtalet lagras.

12. Demontera och montera motorhandstycket

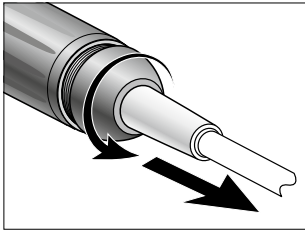

❶ Skruva av locket

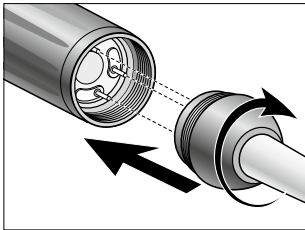

❷ montera och skruva av locket
☞ Var noga med placeringen!

13. Byte av roterande verktyg

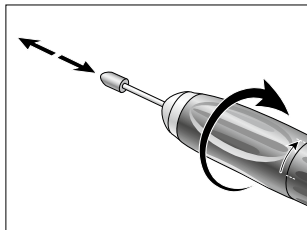

❶ Vrid den främre grepphylsan åt höger fram till ändstoppet. Skjut in det roterande verktyg till ändstoppet eller ta ut det.

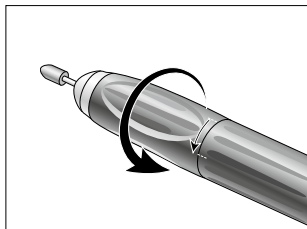

❷ Vrid den främre grepphylsan åt vänster till dess att man hör att den faller ner i spåret.

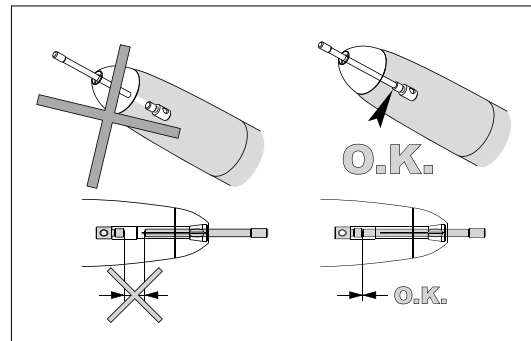

 Vid öppet chucksystem är motorhandstycket blockerat. Vid oavsiktlig start av motorhandstycket kopplas elektroniken från.

Provkörning

- > Starta motorhandstycket.
- > Vid funktionsstörningar (t.ex. vibrationer, ovanliga ljud, överhettning), stäng omgående av motorn och kontakta en auktoriserad W&H-servicepartner (se sida 45).

14. Rengöring



Rengöring av Perfecta (Styrenhet), motorhandstycke, operatörsenhet (extra), fotkontroll (extra) kan utföras med en torr trasa.

15. Rengöring / byte av spännhylsa

 Chucknyckel, gaffelnyckel, rengöringsborste finns på handstyckets undersida.

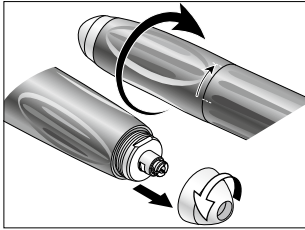

❶ Vrid den främre grepphylsan åt höger fram till ändstoppet. Skruva av spetsen åt vänster.

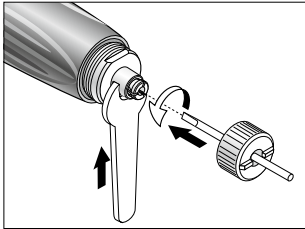

❷ Skruva chucknyckel till spännylsans ändstopp och skruva ut åt vänster.

 Håll fast axeln med gaffelnyckeln.

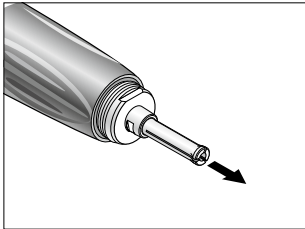

❸ Ta ur spännhylsan.

Rengöring / byte av spännhylsa

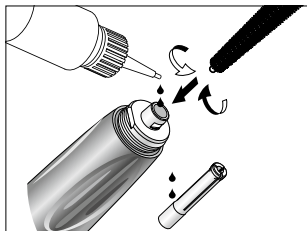

- ❶ Rengör med borsten axelns in och utsida. Droppa i 2 droppar olja i vardera axelhål och på chuckens utsida.

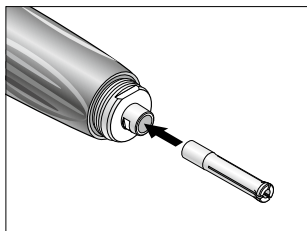

- ❷ Sätt i chucken.

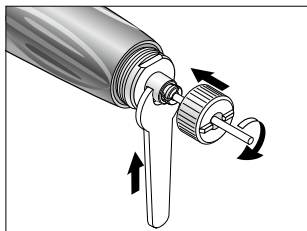

- ❸ Skruva chucknyckel till spännylsans ändstopp och skruva ut åt höger.
Håll fast axeln med gaffelnyckeln.

16. Felmeddelande (visas på displayen)

Fel nr.	Beskrivning	Hjälp
E00	Temperaturstegring i elektroniken – säkerhetsavstängning	Stäng av styrenheten, låt styrenheten svalna minst 10 minuter, starta på nytt
E01	Överbelastning motorhandstycket Driften blockerad	Anslut motorhandstycke eller stäng spännmekanismen
E07	Fel fotkontroll, initialisering	Stäng av styrenheten, starta på nytt, aktivera inte fot-/knästyrningen under start.
E09	Fel fotkontroll, fel varvtalsreglering (fot-knäenhet)	Stäng av styrenheten, kontrollera fotkontrollens kontaktdosa, starta på nytt
E19	Driftstidsbegränsning	Stäng av styrenheten, starta på nytt
E99	Systembortfall	Stäng av styrenheten, starta på nytt



Om man inte kan åtgärda ett av de beskrivna felmeddelandena genom att stänga av och starta Perfecta på nytt är det nödvändigt att låta en auktoriserad W&H-servicepartner (se sidan 45) utföra en kontroll. En på grund av yttre påverkan utlöst, eller möjligen ett totalbortfall av styrenheten nödvändiggör en avstängning med efterföljande start.

17. W&H Tillbehör

Använd endast original W&H tillbehör/reservdelar
eller av W&H godkända tillbehör

00669400	Borste
01125900	Chucknyckel ø 2,35 mm
01126000	Chucknyckel ø 3 mm
03202800	Gaffelnyckel
03205500	Spännhylsa ø 2,35mm
03205600	Spännhylsa ø 3 mm
03211500	Handstyckshållare
03304500	W&H serviceolja MD-30
04014700	Säkring T1,25L
01199100	Säkring T2A
05114900	Motorkabel 1,8 m (Perfecta 300)
05116500	Motorkabel 1,8 m (Perfecta 600)
05138000	Hållare för operatörsenhet (valfritt)
05201200	Motorhandstycke LA-66
05138800	<i>E-Motor med ISO koppling LA-3E</i>
05250400	Slang för luftanslutning
05038100	Fotkontroll med/utan utblåsningsfunktion L-NV
05127000	Operatörsenhet LA-3D
05243200	Operatörsenhet LA-6D

18. Service

Reparation

Sänd alltid in hela styrenheten när fel uppkommer, eftersom det vid funktionsstörning i motorn även är nödvändigt med en kontroll av styrelektroniken!

Vi rekommenderar att reparation och service utförs av en auktoriserad W&H-servicepartner.

Retur

- > Kontakta en auktoriserad W&H-servicepartner (se sida 45) vid eventuella frågor.
- > Använd alltid originalförpackningen vid retur!
- > Snurra inte upp kabeln runt motorhandstycket och vik inte motorkabeln! (Skaderisk)

Återkommande kontroll av Perfecta och tillbehör

Regelbunden service och underhåll av produkten och dess tillbehör bör utföras minst var tredje år såvida den föreskrivna lagen ej säger något annat.

Vi rekommenderar att dessa kontroller alltid genomförs av en auktoriserad W&H-servicepartner (se sida 45).

19. Tekniska data

	Perfecta 300	Perfecta 600
Mek. urladdningsspänning	95 W	160 W
Vridmoment:	5,5 Ncm	7,8 Ncm
Varvtal	1.000 – 40.000 v/min	1.000 – 50.000 v/min
Effektförbrukning	160 W	200 W
Nätspänning	100 – 130 VAC / 220 – 240 VAC	
Märkspänning	0,2 – 1,6 A / 0,1 – 0,8 A	
Nätsäkring	250 V – T2A / 250 V – T1,25L	
Spänningstolerans	+/- 10 %	
Frekvens	50 – 60 Hz	
Driftart	S6 (4/10min) Kontinuerlig drift med intermittent belastning	
Ljudnivå	<55 dBA	
Vibration	< 2,5 m/s ²	
Höjd / bredd / djup:		
Fotkontroll	utan lyftarm: 97 / 253 / 202 mm, med lyftarm: 97 / 253 / 275 mm	
Knämodell	utan bygel: 236 / 108 / 282 mm, med bygel: 236 / 187 / 304 mm	
Bordsenhet	88 / 236 / 282 mm	
Vikt fot- / knä- / bordsenhet	2,5 / 3,7 / 4,0 kg	3,5 / 4,7 / 5,0 kg
Utblåsningslufttryck (ingång)		Max. 6 bar (87 psi / 600 kPa)
Hylsdiameter	2,35 / 3,0 mm	
Borr- rotationsnoggrannhet	≤ 0,02 mm	

Tekniska data

Fysiska egenskaper

Temperatur vid förvaring:

-40 °C till +70 °C

Luftfuktighet vid förvaring:

8 % till 80 % (relativ), ej-kondenserad

Temperatur vid drift:

+5 °C till +40 °C

Luftfuktighet vid drift:

maximal 80 % (relativ) vid en temperatur upp till +31°C, linjärt sjunkande till maximal 50 % (relativ) vid en temperatur upp till +40 °C

Nedsmutningsgrad (föroreningsgrad):

2

Överspänningsgrad (övervoltgrad):

II

Insatshöjd (altitud):

Upp till 2.000 m över havet

20. Återvinning och avfallshantering

Återvinning

W&H känner ett särskilt ansvar för miljön. Perfecta styrenhet samt dess förpackning har gjorts så miljövänliga som möjligt.



Återvinning av Perfecta (styrenhet), operatörsenhet (extra), fotkontroll (extra), motorhandstycke
Följ ert lands lagar, riktlinjer, normer och förutsättningar för återvinning av gammalt elektronikavfall.

Avfallshantering förpackning

Allt förpackningsmaterial har valts ut efter miljövänlighet samt tekniska aspekter för avfallshantering och är därför återvinningsbara. Lämna förpackningar som inte längre behövs till insamlings- och återvinningsställen. På det viset bidrar ni till återvinning av råvaror och undviker avfall.

Garantiåtagande

Den här W&H produkten har tillverkats av högkvalificerade yrkesarbetare med största omsorg. Många tester och kontroller garanterar en felfri funktion. Tänk på att garantikrav endast ersätts om alla instruktioner i den bifogade bruksanvisningen följts.

W&H ansvarar som tillverkare från och med inköpsdatum för material- eller tillverkningsfel inom en garantitid av 24 månader.

Vi tar inte ansvar för icke fackmässig behandling eller för reparationer som inte utförts av W&H.

Garantikrav ska – med bifogande av köpunderlaget – lämnas till leverantören eller till en auktoriserad W&H-servicepartner. Inköpskvitto bifogas. Garantiservice innebär inte förlängning av garantin.

24 månaders garanti

CE överensstämmelsedeklaration

PEOPLE HAVE PRIORITY



EU-försäkran om överensstämmelse

W&H DENTALWERK BÜRMOOS GmbH
Ignaz-Glaser-Straße 53
A-5111 Bürmoos / Österrike

försäkrar härmed, att produkterna

Beteckning: Dentallaboratorieenheter
Produktnamn: Perfecta 300 / 600 / 900
Typ: enligt sidan 2
Ref.nr.: enligt sidan 2
Serienr.: enligt sidan 2

i seriemässigt utförande motsvarar de nedan specificerade, lämpliga bestämmelserna:

Maskindirektiv 2006/42/EU
Elektromagnetisk kompatibilitet – direktiv 2014/30/EU
ROHS – direktiv 2011/65/EU

Vid utformningen och tillverkningen av produkterna användes följande överensstämmande normer:

ISO 9001:2008, EN ISO 12100:2010, EN 1041:2008 + A1:2013, EN ISO 780:2015,
EN ISO 1043-1:2011, IEC 61010-1:2010, EN 61326-1:2013

Tillverkaren är ensam ansvarig för utfärdandet av denna försäkran om överensstämmelse.

Befullmäktigad för sammanställningen av de tekniska dokumenten:
Johann Fersterer, Ignaz-Glaser-Str. 53, A-5111 Bürmoos

Bürmoos, 19.04.2016

Johann Fersterer
Projektuppgiftsgivare

MEL0004 02

1 / 2

Typ	Ref.nr.	Serienr. (ab)
LA-323 T	14933000	04594
LA-315 T	14933001	01361
LA-323 TE	14933002	04594
LA-315 TE	14933003	01361
LA-323 K	14933100	02580
LA-315 K	14933101	01068
LA-323 KE	14933102	02580
LA-315 KE	14933103	01068
LA-323 F	14933200	04426
LA-315 F	14933201	01207
LA-323 FE	14933202	04426
LA-315 FE	14933203	01207
LA-623 T	14936000	01791
LA-615 T	14936001	01028
LA-623 K	14936100	02702
LA-615 K	14936101	01041
LA-623 F	14936200	01597
LA-615 F	14936201	01008
LA-923 T	14939000	01056
LA-915 T	14939001	01009
LA-923 K	14939100	01060
LA-915 K	14939101	01002
LA-923 TT	14939300	01976
LA-915 TT	14939301	01067
LA-923 KT	14939400	01875
LA-915 KT	14939401	01026

MEL0004 02

2 / 2

Auktoriserad W&H-servicepartner

Besök W&H på Internet: <http://wh.com>

Under menypunkten »Service» hittar du din närmaste, auktoriserade W&H-servicepartner.

Om du inte har tillgång till Internet, kontakta

W&H NORDIC AB, Tillverkarvägen 6, Box 7037, 187 11 Täby

t + 46 8 4458830, f + 46 8 4458833, E-Mail: service@whnordic.se

Tillverkare

W&H Dentalwerk Bürmoos GmbH

Ignaz-Glaser-Straße 53, 5111 Bürmoos, Austria

t +43 / 6274 / 6236-0, f +43 / 6274 / 6236-55

office@wh.com

wh.com

Form-Nr. 50588 ASC

Rev. 009 / 19.04.2016

Rätt till ändringar förbehålls

